



PRODUCTOS PARA EL
HOBBERY FARMING



ORMITAL



¿Quiénes somos?

Ormi Group y **Novital**, dos de las empresas más fuertes en el sector de productos de avicultura en España e Italia, se unen con el objetivo de proporcionar el mejor servicio y ofrecer la cartera de productos más amplia en el mercado del Hobby Farming.

Con esta fusión se crea la marca **ORMITAL** convirtiéndonos en el fabricante de accesorios para Hobby Farming líder en el sector, con tres fábricas en España e Italia.

Entre nuestra gama de productos de fabricación propia, destacamos:

- Incubadoras
- Molinos de pienso
- Accesorios de plástico
- Accesorios metálicos
- Ponederos
- Y una nueva línea de gallineros fabricados con materiales 100% reciclados

¿Nuestra Visión?

Crear un mundo más sostenible con nuestra oferta de productos y servicio. Queremos contribuir al vínculo entre las personas, la naturaleza y los animales de granja, para que juntos desarrollen valores más beneficiosos para las futuras generaciones.

¿Nuestra Misión?

Ser el fabricante europeo de productos enfocados al Hobby Farming, referente en el sector, contribuyendo a la sostenibilidad y al medio ambiente.











¿Nuestros Valores?

Nuestro principal valor es la fabricación de productos sostenibles, amigables con el medio ambiente.

Nuestra seña de identidad es una fabricación 100% europea, de productos con la máxima calidad, con la prioridad de optimizar la calidad de vida de los animales.

Estamos en continua investigación e inversión para la optimización de nuestros productos con la más innovadora tecnología.

LEYENDA:

	Número de piezas que se incluyen en el paquete
	Dimensiones del paquete (largo x fondo x alto)
	Número de piezas contenidas en palets 80x120 cm
	Doble empaquetado para máxima seguridad en el transporte
	Cuadro de información / etiqueta
	Peso de una sola pieza
	Código de barras
	Bio: productos recomendados para granjas de producción en libertad, cumpliendo con la normativa de bienestar animal.
	Top ventas: productos mas vendidos en nuestras principales categorías.
	Nuevos: Productos nuevos que se lanzan al mercado.



INDICE

Pág. 6



INCUBADORAS

Pág. 24



BEBEDEROS

Pág. 42



COMEDEROS

Pág. 58



GALLINEROS

Pág. 64



PONEDEROS

Pág. 76



AVICULTURA BIO



INDICE

MOLINOS



Pág. 88

DESPLUMADORAS



Pág. 94

**PEQUEÑOS
MAMÍFEROS**



Pág. 100

**TRAMPAS Y
EXTERMINADORES**



Pág. 116

JARDÍN



Pág. 126

REPUESTOS **INCUBADORAS**

Pág. 140

REPUESTOS **DESPLUMADORAS**

Pág. 146

REPUESTOS **MOLINOS**

Pág. 148

REPUESTOS **TRAMPAS Y EXTERMINADORES**

Pág. 154

INCUBADORAS



ORMITAL



CERTIFICADO DE CONFORMIDAD

A LA DIRECTIVA DE COMPATIBILIDAD ELECTROMAGNÉTICA 2014/30/UE

Número de certificado : 3504706.04_EMC

Emitido a : Novital S.r.l.
Via Europa, 7
21015, Lonate Pozzolo (VA) - Italia

Fabricante : Novital S.r.l.
Via Europa, 7
21015, Lonate Pozzolo (VA) - Italia

Tipo de producto : Molino eléctrico

Referencia del modelo : GOLIA - 4 V

Número de serie : ---

Laboratorio de pruebas : ELETECH s.r.l. - 23871 Via Garcia Lorca 29, Lomagna (LC) - Italia

Inf. de la prueba ref. No. : 000523EMC00_00

Requisitos : EN 55014-1:2006 +A1:2009 +A2:2011; EN 55014-2: 2015;
EN 61000-3-3:2014; EN 61000-3-3:2013

El abajo firmante declara que el producto arriba descrito cumple con la especificación técnica mencionada.
Esta certificación de conformidad se emite sobre la base de los resultados de las pruebas establecidas en el informe de prueba referido por ELETECH S.r.l. La investigación no incluye una evaluación de la producción del fabricante.

Fecha de emisión : 2016-06-01

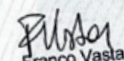
Franco Vasta
Ejecutivo

DEKRA Certification B.V. Meander 1051, 6825 MJ Arnhem P.O. Box 5185, 6802 ED Arnhem Países Bajos
Tel +31 88 96 83000; www.derka-certification.com; Registrado Arnhem 09085396

Los productos: Incubadoras Covatutto 7, 16, 16L, 24, 24eco, 54, 108, 162,
Molinos 4V Golia, Bravo, Magnum, Davide y calentadores Aladino.

Han sido probados por Dekra de acuerdo con las normas EN aplicables relacionadas con la seguridad eléctrica y la compatibilidad electromagnética.

Los informes de las pruebas realizadas están disponibles bajo pedido.

Todos los productos de este catálogo están íntegramente diseñados y fabricados en España e Italia por ORMITAL.

Tipos de huevos

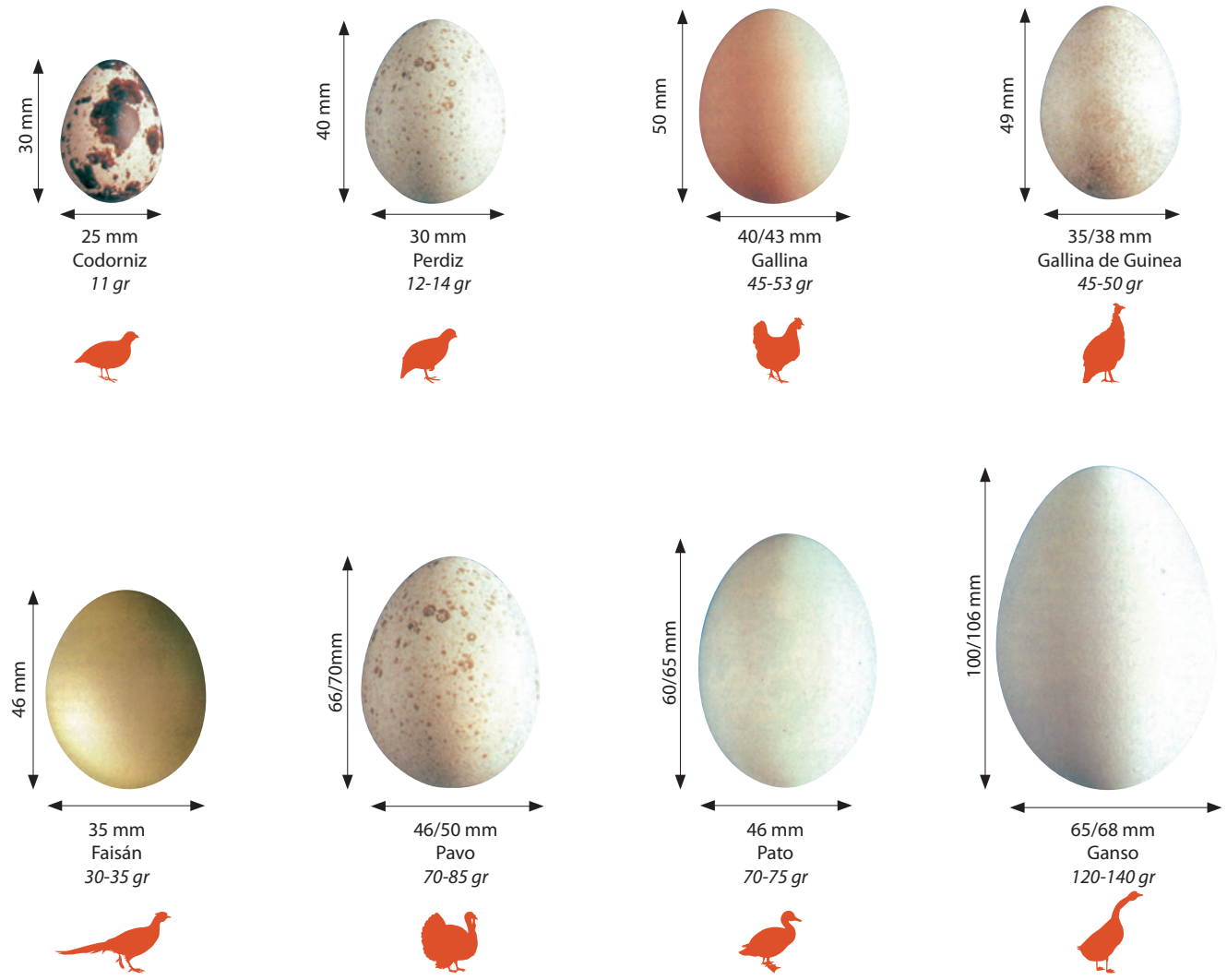

Capacidad aproximada en función al peso, tamaño y forma del huevo.

	Codorniz	Perdiz	Gallina	Gallina de Guinea	Faisán	Pavo	Pato	Ganso
7	22	15	7	8	8	5	5	2
16	42	26	14-16	18	19	10	11	4
24	70	42	24	30	30	16	20	6
54	140	80	48	60	60	32	40	15
108	280	168	96	120	120	64	80	30
162	420	252	144	180	180	96	120	45

ovattutto 16L PRO

Calefacción: 3 bombillas E14 de 25 vatios (incandescentes).

Termómetro: Digital con control de temperatura por especie.

Materiales: Plástico no tóxico.

Características: Aislamiento tipo sándwich, pantalla retroiluminada con 3 funciones: Indicación de los días de incubación, recordatorio de recarga de agua, configuración de giro del huevo.

Volteo de huevos: 1 Sistema automático equipado con separadores.

Humedad: 2 depósitos internos en la parte inferior con recarga externa.

Capacidad aproximada: Ver tabla en página 9.



ovattutto 7

Calefacción: 3 Bombillas 15W E14 (incandescente).

Termómetro: Líquido.

Materiales: Plástico no tóxico.

Características: Aislamiento tipo sándwich.

Volteo de huevos: No disponible.

Humedad: Depósito de agua fijo.

Capacidad aproximada: Ver la tabla en la página 9.



ovattutto 16L Analógica Manual

Calefacción: 3 Bombillas 25W E14 (incandescente).

Termómetro: Líquido.

Materiales: Plástico no tóxico.

Características: Aislamiento tipo sándwich.

Volteo de huevos: Tipo manual y suministrado.

Humedad: Depósito de agua fijo con recarga externa.

Capacidad aproximada: Ver la tabla en la página 9.



Artículo		l x f x a	Kg	Código	Artículo		l x f x a	Kg	Código
1962A4000	1 ●	56 x 28 x 51	1,50	8010213970313	2118A0000	1	22,7 x 31,5 x 31,6	1,70	8010214001405
					2118A5000	1 ●	37 x 37 x 28,5	2,70	8010214001443

ovattutto 24^{ECO} Analógica

Calefacción: Resistencia 90W + ventilador.

Termómetro: Líquido.

Materiales: Plástico no tóxico.

Humedad: Depósito de agua fijo con recarga externa.

Capacidad aproximada: Ver la tabla en la página 9.

Volteo de huevos: Sistema manual suministrado en Analógica Manual.
Sistema automático suministrado en Analógica Automática.



Analógica Manual



Analógica Automática



Artículo		l x f x a	Kg	Código	Artículo		l x f x a	Kg	Código
0504A4000	1	21,2 x 37 x 34	3,80	8010213970160	1801AS000	2 ●	39 x 42,5 x 26,5 14 x 10,5 x 24,5	5,20	8010213970191
0504A4500	1 ●	39 x 42,5 x 26,5	4,40	8010213970177					

ovattutto 24 Digital

Calefacción: Resistencia 60W + ventilador.

Termómetro: Digital con control de temperatura por especie.

Materiales: Plástico no tóxico.

Características: Aislamiento sándwich, pantalla retroiluminada con 3 funciones: Indicación de días de incubación, recordatorio de recarga de agua, configuración de giro del huevo.

Humedad: Depósito de agua fijo con recarga externa.

Capacidad aproximada: Ver la tabla en la página 9.

Volteo de huevos: Sistema manual suministrado en Digital Manual.
Sistema automático suministrado en Digital Automática.



Digital Manual



Digital Automática

Artículo		l x f x a	Kg	Código	Artículo		l x f x a	Kg	Código
1958A5000	1	42 x 25 x 38,5	4,72	8010213977701	1959A5S00	2 ●	47,5 x 44 x 30,5 14 x 10,5 x 24,5	6,40	8010213977732
1958A5S00	1 ●	47,5 x 44 x 30,5	5,70	8010213977718					

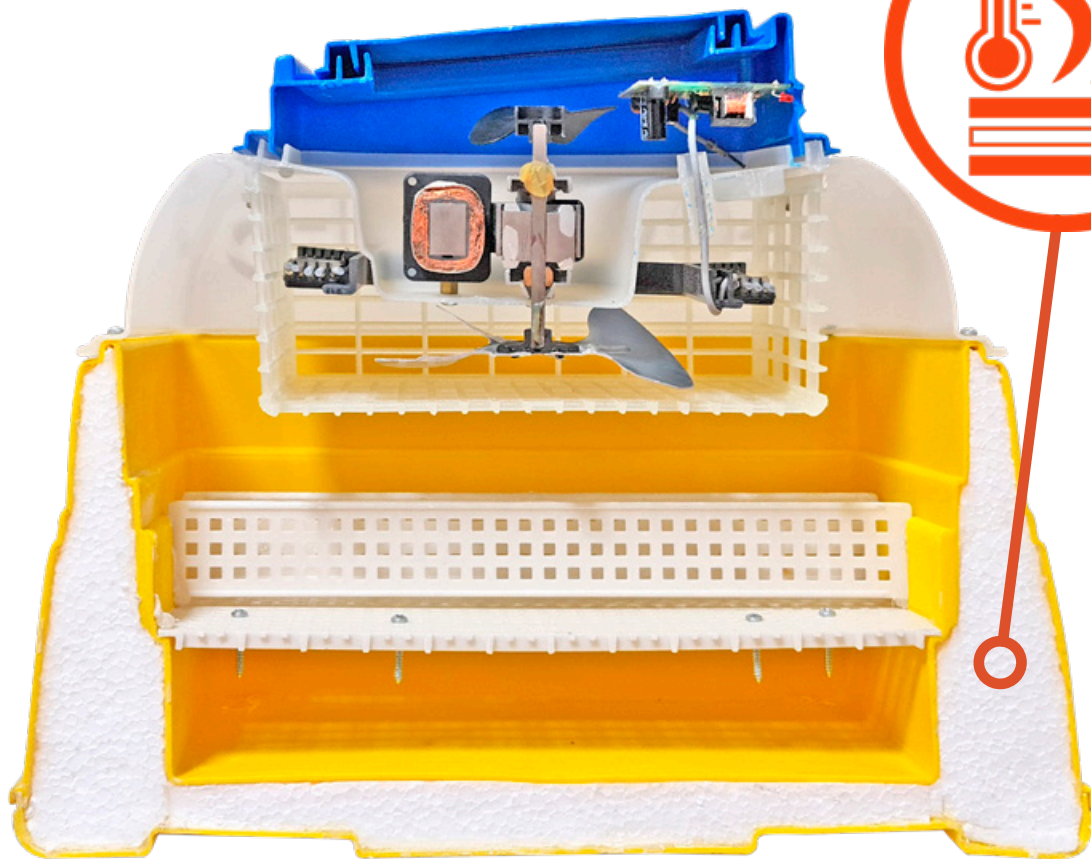

Calefacción: Resistencia 90W+ ventilador.
Termómetro: Líquido.
Materiales: Plástico no tóxico.
Características: Aislamiento tipo sándwich.
Humedad: Depósito de agua fijo con recarga externa.
Capacidad aproximada: Ver la tabla en la página 9.
Volteo de huevos: Sistema manual suministrado en Analógica Manual.
 Sistema automático suministrado en Analógica Automática.



Analógica Manual



Analógica Automática

Artículo		l x f x a	Kg	Código	Artículo		l x f x a	Kg	Código
1958A4000	1	42 x 25 x 38,5	4,72	8010213970214	1959A4500	2 ●	47,5 x 44 x 30,5 14 x 10,5 x 24,5	6,40	8010213970245
1958A4500	1 ●	47,5 x 44 x 30,5	5,70	8010213970221					

ovattutto 54 Analógica

Calefacción: Resistencia 140W+ ventilador.

Termómetro: Líquido.

Materiales: Plástico no tóxico.

Características: Aislamiento tipo sándwich.

Humedad: Depósito de agua fijo con recarga externa.

Capacidad aproximada: Ver la tabla en la página 9.

Volteo de huevos: Sistema manual suministrado en Analógica Manual.

Sistema automático suministrado en Analógica Automática.



Analógica Manual



Analógica Automática

Artículo		l x f x a	Kg	Código	Artículo		l x f x a	Kg	Código
1960A4000	1	60 x 26 x 42	6,4	8010213970252	1961A4000	1	60 x 26 x 42	7,0	8010213970276
1960A4500	1 ●	65 x 47,5 x 31,5	7,5	8010213970269	1961A4500	1 ●	65 x 47,5 x 31,5	8,2	8010213970283

ovattutto 54 Digital

Calefacción: Resistencia 90W + ventilador.

Termómetro: Digital con control de temperatura por especie.

Materiales: Plástico no tóxico.

Características: Aislamiento sándwich, pantalla retroiluminada con 3 funciones: Indicación de días de incubación, recordatorio de recarga de agua, configuración de giro del huevo.

Humedad: Depósito de agua fijo con recarga externa.

Capacidad aproximada: Ver la tabla en la página 9.

Volteo de huevos: Sistema manual suministrado en Digital Manual.

Sistema automático suministrado en Digital Automática.



Digital Manual



Digital Automática

Artículo		l x f x a	Kg	Código	Artículo		l x f x a	Kg	Código
1960A5000	1	60x26x42	6,40	8010213977688	1961A5000	1	60x26x42	6,40	8010213977749
1960A5500	1 ●	65x47,5x31,5	7,50	8010213977695	1961A5500	1 ●	65x47,5x31,5	7,50	8010213977756

ovattutto 108 Analógica

Calefacción: Resistencia 60W+90W + ventilador.

Termómetro: Líquido.

Materiales: Plástico no tóxico.

Características: 2 Bandejas para incubación y eclosión.

Humedad: 2 Recipientes de agua suministrados en el equipo estándar.

Capacidad aproximada: Ver la tabla en la página 9.

Volteo de huevos: 2 Sistemas manuales suministrados en Analógica Manual.

2 Sistemas automáticos suministrados en Analógica Automática.

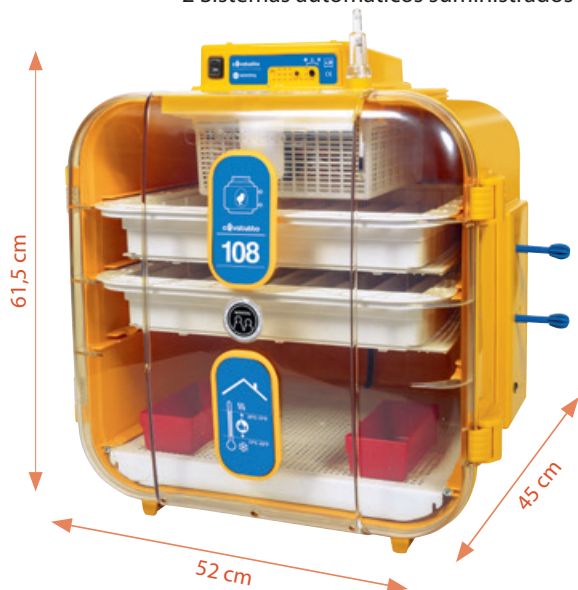

Analógica Manual



Analógica Automática



Artículo		l x f x a	Kg	Código	Artículo		l x f x a	Kg	Código
2068A0000	1 ●	60 x 50 x 67	16,80	8010213978081	2069A0000	1 ●	60 x 50 x 67	19,086	8010213978098

ovattutto 108 Digital

Calefacción: Resistencia 60W + 90W + ventilador.

Termómetro: Digital con control de temperatura por especie.

Materiales: Plástico no tóxico.

Características: 2 Bandejas para incubación y eclosión, pantalla retroiluminada con 3 funciones: Indicación de días de incubación, recordatorio de recarga de agua, configuración de giro del huevo.

Humedad: 2 Recipientes de agua suministrados.

Capacidad aproximada: Ver la tabla en la página 9.

Volteo de huevos: 2 Sistemas manuales suministrados en Digital Manual.

2 Sistemas automáticos suministrados en Digital Automática.

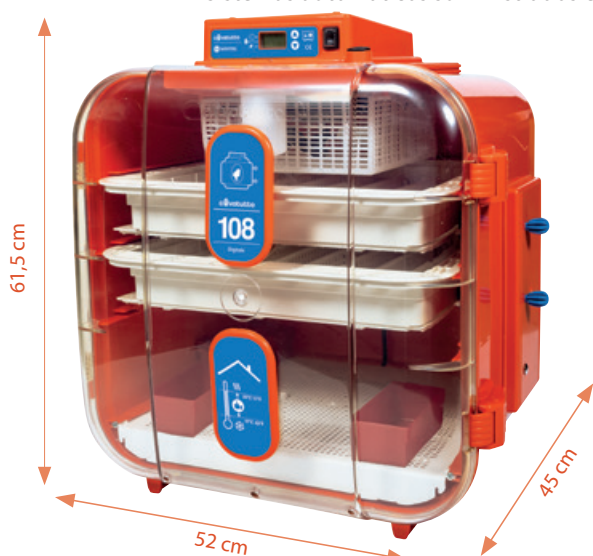

Digital Manual



Digital Automática



Artículo		l x f x a	Kg	Código	Artículo		l x f x a	Kg	Código
2068AD000	1 ●	60 x 50 x 67	16,80	8010213978142	2069AD000	1 ●	60 x 50 x 67	19,086	8010213978159

covatutto 162 Analógica

Calefacción: Resistencia 60W + 140W + 2 ventiladores.

Termómetro: Líquido.

Materiales: Plástico no tóxico.

Características: 3 Bandejas para incubación y eclosión.

Humedad: 2 Recipientes de agua suministrados en el equipo estándar.

Capacidad aproximada: Ver la tabla en la página 9.

Volteo de huevos: 3 Sistemas manuales suministrados en Analógica Manual.

3 Sistemas automáticos suministrados en Analógica Automática.

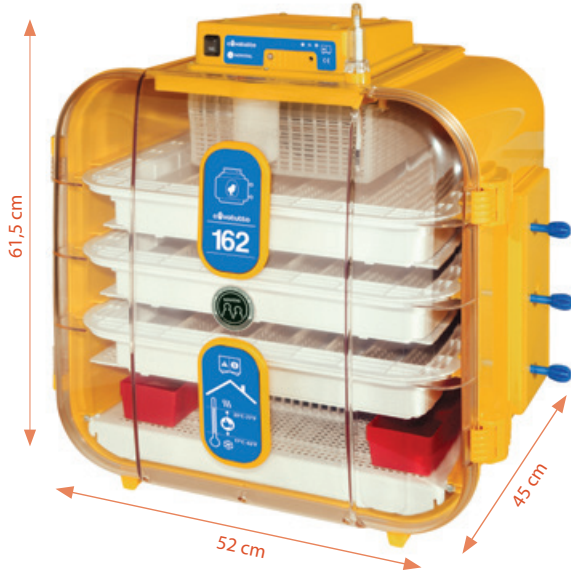

Analógica Manual



Analógica Automática

Artículo		l x f x a	Kg	Código	Artículo		l x f x a	Kg	Código
2066AT000	1 ●	60 x 50 x 67	17,338	8010213977657	2067AT000	1 ●	60 x 50 x 67	19,624	8010213977671

covatutto 162 Digital

Calefacción: Resistencia 60W + 140W + 2 ventiladores.

Termómetro: Digital con control de temperatura por especie.

Materiales: Plástico no tóxico.

Características: 3 Bandejas para incubación y eclosión, pantalla retroiluminada con 3 funciones: Indicación de días para eclosionar, recarga de agua, indicación de rotación de huevos.

Humedad: 2 Recipientes de agua suministrados.

Capacidad aproximada: Ver la tabla en la página 9.

Volteo de huevos: 3 Sistemas manuales suministrados en Digital Manual.

3 Sistemas automáticos suministrados en Digital Automática.



Digital Manual



Digital Automática

Artículo		l x f x a	Kg	Código	Artículo		l x f x a	Kg	Código
2066ADT00	1 ●	60 x 50 x 67	17,338	8010213977640	2067ADT00	1 ●	60 x 50 x 67	19,624	8010213977664

Dispositivo automático de volteo de huevos

Accionamiento: Motor reductor 3W 230V.

Materiales: Plástico no tóxico.

Características: Movimiento lento y continuo (una rotación completa cada dos horas).

Adecuado para incubadoras equipadas con sistema manual de volteo de huevos.

Valido para: **covatutto 24Eco-24-54**

Valido para: **covatutto 108-162**



Artículo		l x f x a		Código	Artículo		l x f x a		Código
1794A4000	1	14 x 10,5 x 24,5	0,753	8010213969812	1796A4000	1	14 x 10,5 x 24,5	0,762	8010213969829

Termómetro digital

Material: Plástico

Características: Pantalla 27x16 h mm, resolución 0,1 °C, tolerancia +/- 0,2 °C en el rango entre 35 °C y 40 °C, selección F/°C, alimentado por pilas alcalinas (no incluidas) AAA LR03 1,5 voltios.

2 configuraciones:

- Modo Covatutto (selección rápida del modelo específico de incubadora ORMITAL, ajuste automático puntos de referencia)
- Modo ambiente (ideal para medir la temperatura ambiente y cualquier otro tipo de incubadora), apagado automático después de 5 minutos desde la activación.

Dimensiones: 70 x 27 x 155 mm

Valido para: Covatutto Analógica 24Eco-24-54-180-162, Covatutto 7 con tres bombillas (última versión) y Covatutto 16L Analógica.



Termómetro con Higrómetro - Digital

Material: Plástico

Características: Pantalla 27x16h mm, resolución 0,1 °C, tolerancia +/- 0,2 °C en el rango entre 35 °C y 40 °C, humedad relativa +/- 2%, selección F/°C, fuente de alimentación con pilas alcalinas (no incluidas) AAA LR03 1.5 voltios.

2 configuraciones:

- Modo Covatutto (selección rápida del modelo específico de incubadora ORMITAL, ajuste automático puntos de referencia)
- Modo ambiente (ideal para medir la temperatura y humedad ambiental con cualquier otro tipo de incubadora), apagado automático después de 5 minutos desde la activación.

Dimensiones: 70 x 27 x 160 mm

Valido para: Covatutto Digital y Analógica 24Eco-24-54-180-162, Covatutto 7 con tres bombillas (última versión), Covatutto 16L Analógica y Covatutto 16L Digital PRO.



Artículo		l x f x a		Código	Artículo		l x f x a		Código
2206A0000	1	3 x 10 x 20	0,08	8010213000096	2207A0000	1	3 x 10 x 20	0,08	8010213000126

Lámpara para huevos





Materiales: Plástico no tóxico.

Características: Mango ergonómico, apto para todo tipo de huevos.

Fuente de alimentación: Eléctrica 230V.

Bombilla: 230V-60W –E27 (no incluida).



Artículo		 l x f x a	 Kg	 Código
0243A0000	6	33,5 x 26 x 15,5	0,433	8010213002434



CONTROL POR LUZ DE LAS ETAPAS DEL DESARROLLO EMBRIONARIO DEL HUEVO

El huevo fertilizado contiene el embrión en desarrollo. Inicialmente se observa una red capilar densa justo debajo de la cáscara. El embrión aparece como una mancha oscura que se hace más grande a medida que avanza la incubación. Pasado cierto tiempo solo se ve una masa oscura que se hace cada vez más grande y la cámara de aire.



La operación se realiza iluminando el huevo con una luz intensa por la parte inferior.

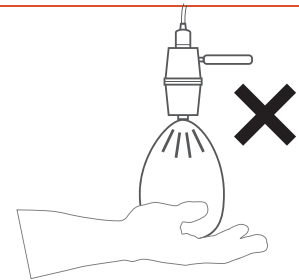

La operación se realiza iluminando el huevo desde el lado opuesto a la punta, que debe quedar hacia abajo.

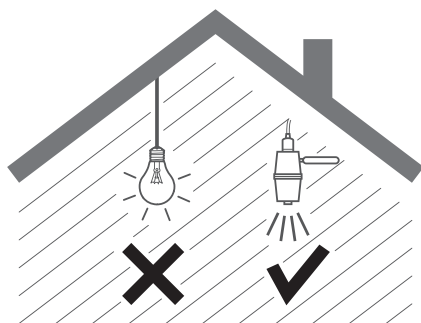

La operación debe realizarse en un lugar oscuro, en el que la linterna sea la única fuente de luz

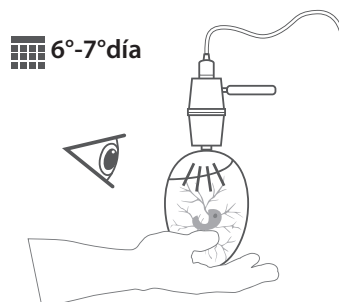

A partir del 6º o 7º día puede revisar el estado del embrión para eliminar los huevos no fertilizados. Esta operación no es imprescindible.

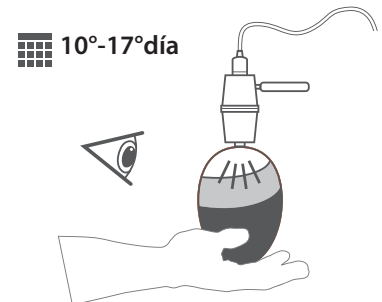

Puede repetir la operación entre los días 10 a 17 de incubación (no más tarde) para verificar el correcto desarrollo del embrión.

Incubadora CALDO CIP

Calefacción: Bombilla 75W E27 (incluida).

Temperatura: Ajustable manualmente.

Materiales: Plástico no tóxico.

Características: Puerta de acceso, cesta giratoria, cúpula transparente, bandeja inferior extraíble para limpieza. Ideal para los primeros días de vida de pollitos, pájaros, gatos y perros.



Artículo		l x f x a	Kg	Código
1980A0000	1	48,5 x 34,5 x 48,5	4,70	8010213970627

Lámpara infrarroja

Tipo: E27 240V

Potencia: 150W (0273A0000)
250W (0271A0000)



Lámpara infrarroja par 38

Tipo: E 27 240V

Potencia: 175W Philips (2056A0000)
100W Eco (2195A0000)



Artículo		l x f x a	Kg	Código
0273A0000	10	60 x 24,5 x 18	0,2155	8010213971044
0271A0000	10	60 x 24,5 x 18	0,21	8010213976919

Artículo		l x f x a	Kg	Código
2056A0000	12	67 x 34,5 x 15	0,3961	8010213976995
2195A0000	12	37 x 47 x 17	0,4	4018653222461

Lámpara infrarroja Eco

Tipo: E27 240V

Potencia: 150W



Artículo		l x f x a	Kg	Código
0272A0000	10	63 x 27 x 21	0,233	

Reflector Aladino 250

Calefacción: Lámpara de infrarrojos E27 150-250W máx. (no incluido).

Materiales: Plástico no tóxico.

Características: Ideal para los primeros días de vida de los pollitos, perros, gatos, cerdos, ovejas.

Longitud del cable:

-2,5 m (1982A0000)

-5 m (1989A0000)



Reflector Aladino con regulador

Calefacción: Lámpara de infrarrojos E27 de 175W máx. (no incluido).

Materiales: Plástico no tóxico.

Características: Equipado con regulador de potencia. Solución ideal para los primeros días de vida de pollitos, perros, gatos, cerdos y ovejas.

Longitud del cable:

-2,5 m (1990A0000)

-5 m (1999A0000)



Artículo		I x f x a	 Kg	 Código	Artículo		I x f x a	 Kg	 Código
1982A0000	2	40 x 27 x 26	1,71	8010213970641	1990A0000	2	40 x 27 x 26	1,72	8010213972027
1989A0000	2	40 x 27 x 26	1,84	8010213972010	1999A0000	2	40 x 27 x 26	1,85	8010213972041

Recinto

Material: Plástico

Características: Recinto resistente compuesto por seis paneles con bisagras integradas. Muy fácil de instalar. Fijación rápida y segura.

Ideal para pequeños animales recién nacidos y para el destete.

Panel individual disponible como repuesto.

Posibilidad de doblar la altura.

Dimensiones: cada panel 60x1x39 cm



Recinto

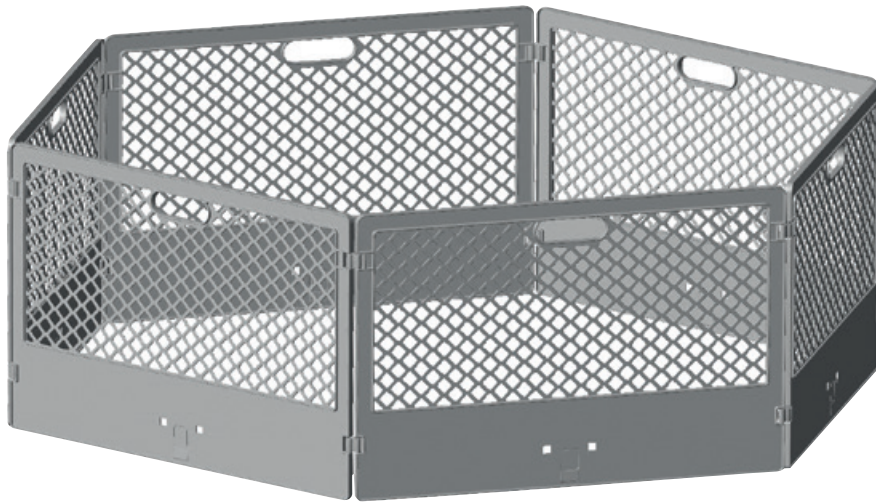

Panel de recinto

Material: Plástico.
Dimensiones: 60x1x39 cm

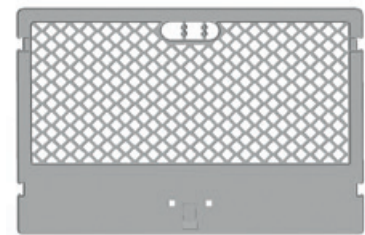

Artículo		 l x f x a	 Kg	 Código	Artículo		 l x f x a	 Kg	 Código
2197A0000	1	8,5 x 40 x 61,5	2,9	8010213000133	4767P				





KIT para pollitos

INCLUYE TODO LO NECESARIO PARA HACER QUE LOS POLLITOS CREZCAN SANOS Y FUERTES.

Incluye:

- 1 Reflector Aladino (1982A0000)
incluye 1 bombilla de infrarrojos E27 PAR 100W (2195A0000).
- 1 Caballete (2223A0000).
- 1 Recinto que incluye 6 paneles (2197A0000).
- 1 Bebedero anti ahogo 1,5L (0161A0000).
- 1 Comedero de 30 cm (0442A0000).
- 24 Ganchos para la ampliación del recinto (329G).



Artículo		 l x f x a	 Kg	 Código
2226A0000	1	61,5 x 26 x 39,5		



2223A0000

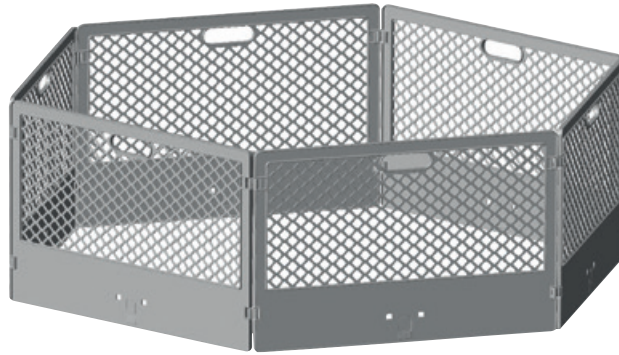

2197A0000



1982A0000



0161A0000

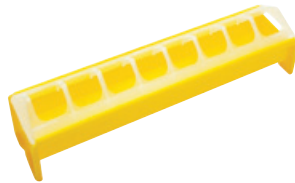

0442A0000



329G
(x24 unidades)



2195A0000

Soporte universal

Material: Patas de acero galvanizado, componentes de polipropileno.

Características: Ideal para colgar todo tipo de comederos y bebederos hasta un máximo de 20 kg.

Patas regulables para adaptarse a cualquier tipo de suelo.

La solución perfecta para evitar la contaminación en granjas al aire libre.

Soporte muy resistente, fácil de montar.

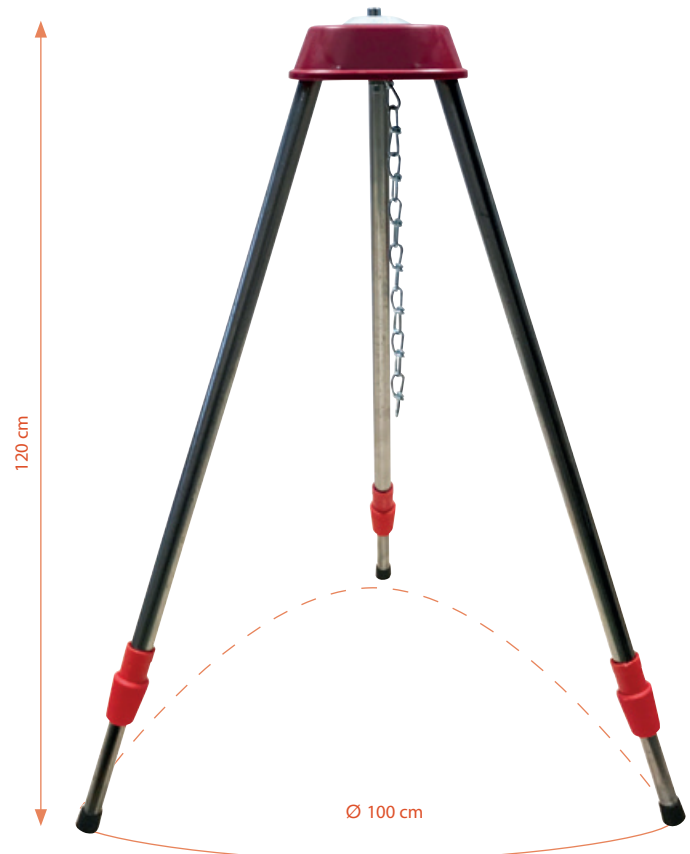

Artículo		 l x f x a	 Kg	 Código
2223A0000	1	17 x 7 x 68	3,120	8012013000386



SOPORTE universal + funda

Material: Patas en acero galvanizado, componentes en polipropileno.

Características: Ideal para colgar todo tipo de comederos y bebederos hasta un máximo de 20 Kg.





Patatas regulables para adaptarse a cualquier tipo de terreno.

La solución perfecta para evitar la contaminación en granjas al aire libre.

El soporte universal está equipado con una cubierta en plástico con cremallera frontal para permitir fácil acceso al bebedero/comedero.

Soporte muy resistente, fácil de montar.



Artículo		 l x f x a	 Kg	 Código
2224A0000	1	17 x 7 x 68	3,645	8012013000447





BEBEDEROS



ORMITAL





Bebedero Dybird

Material: Plástico de uso alimentario.

Características: Bebedero automático, acoplamiento universal para aviarios y jaulas. Plato fijo. Flotador completamente desmontable para facilitar la limpieza (se mantiene la conexión de agua). Tres niveles de agua ajustables. Para operar, el bebedero debe estar conectado a una red de abastecimiento de agua. Solución ideal para pájaros (canarios, periquitos, papagayos, loros exóticos...).

Garantiza que el agua esté siempre fresca y limpia.

Artículo	 24	 l x f x a	 Kg	 Código
2191A0000	24	20x41,5x21	0,1148	8010213979439

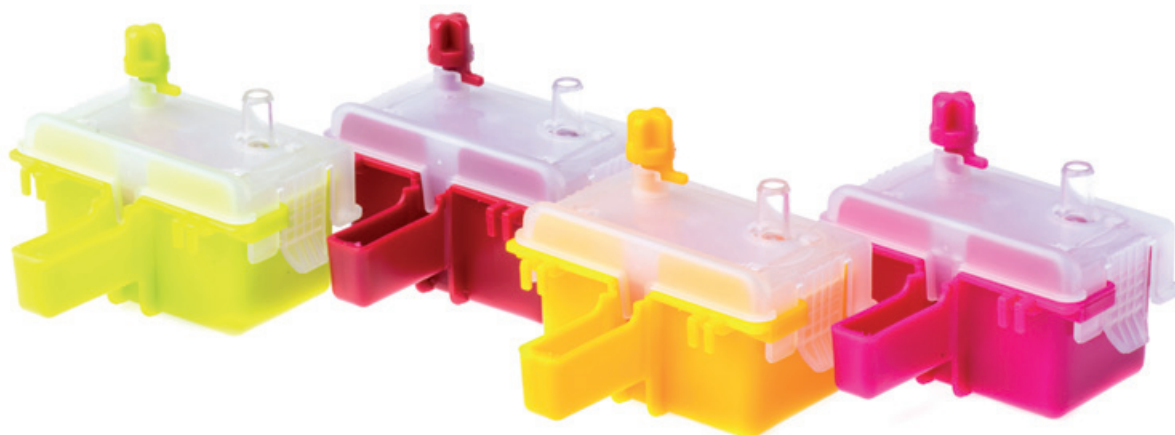
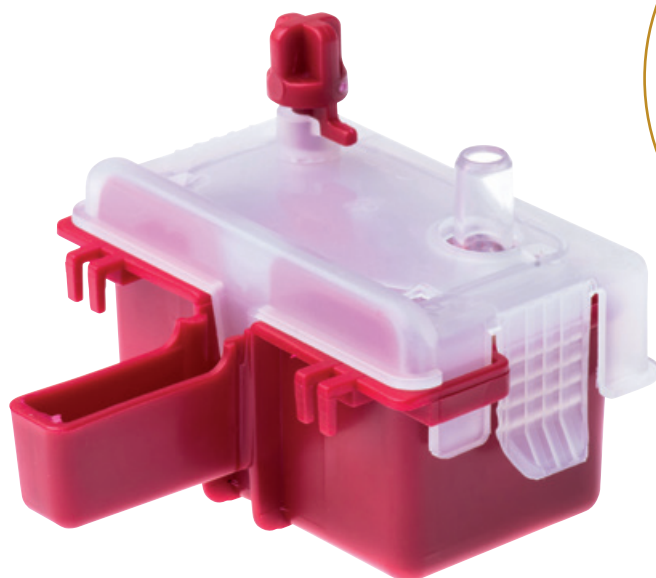

Bebedero Dyquail





Material: Plástico para uso alimentario.

Características: Bebedero automático con acople universal para aviarios y jaulas. Plato fijo. Flotador que es completamente extraíble para facilitar la limpieza (se mantiene la conexión de agua). El suministro de agua se puede ajustar en tres niveles diferentes.

Para operar, el bebedero debe estar conectado a una red de abastecimiento de agua.

Solución ideal para pájaros, codornices, perdices...

Garantiza que el agua esté siempre fresca y limpia.

Artículo	 24	 l x f x a	 Kg	 Código
2192A0000	24	20 x 30,5 x 32	0,13	801023979446

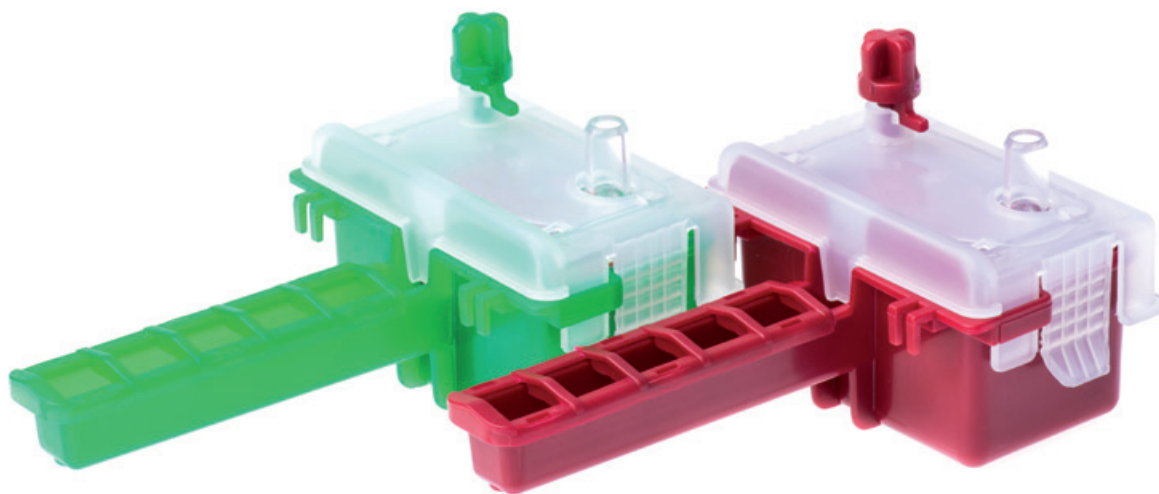
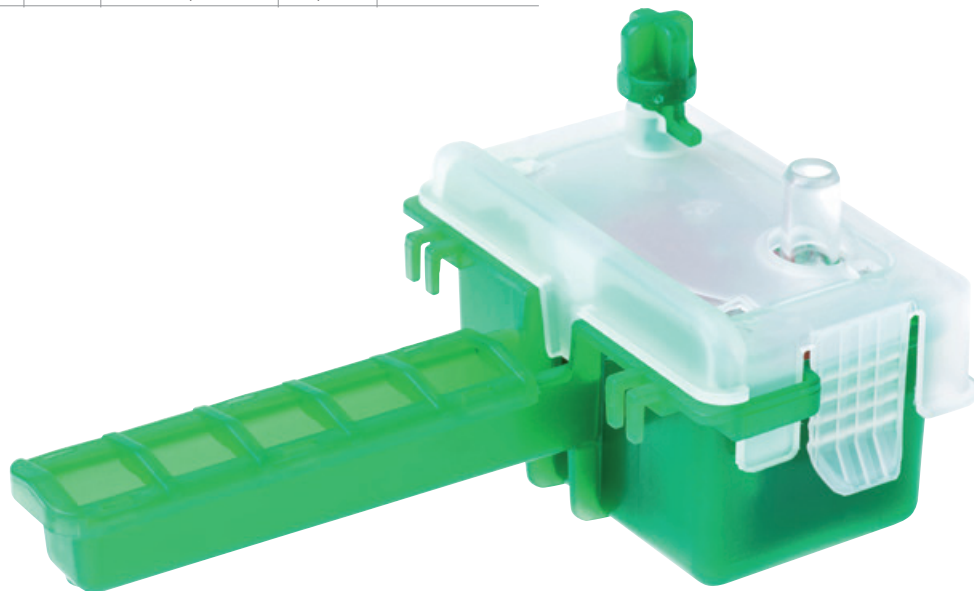





Bebedero BEVERCIP 14 cm

Material: Plástico de uso alimentario.

Características: Se puede utilizar con botellas de plástico de 0,5 / 0,75 / 1 litros.



* Colores bajo pedido por cantidades

Artículo		 l x f x a	 Kg	 Código
1938F0000 ▲	48	15 x 29,5 x 59	0,053	8010213969614
* 1938A-W00 ■	48	15 x 29,5 x 59	0,053	8010213978951
* 1938A-X00 ■	48	15 x 29,5 x 59	0,053	8010213978944





Bebedero BEVERCIP 23 cm

Material: Plástico de uso alimentario.

Características: Se puede utilizar con botellas de plástico de 1,5 / 2 litros.



* Colores bajo pedido por cantidades





Artículo		 l x f x a	 Kg	 Código
1939F0000 ▲	48	70 x 24 x 55	0,161	8010213969621
* 1939A-W00 ■	48	70 x 24 x 55	0,161	8010213978968
* 1939A-X00 ■	48	70 x 24 x 55	0,161	8010213978975

Bebedero Max PL

Material: Plástico de uso alimentario.

Características: Ideal para pájaros y aves.



Artículo		 l x f x a	 Kg	 Código
2001A0000	120	25,5 x 16,5 x 4,5	0,0058	8010213972119
2001F0000 ▲	16	13,5 x 22 x 14,5	0,0138	8010213972126

Bebedero DERBY (90°) con depósito 50 cl

Material: Plástico de uso alimentario.

Características: Ideal para pájaros y aves; adecuado para todo tipo de jaula.

Capacidad: 50 cl

Ángulo de salida de agua: 90°



Bebedero DERBY (90°) con depósito 100 cl

Material: Plástico de uso alimentario.

Características: Ideal para pájaros y aves; adecuado para todo tipo de jaula.

Capacidad: 100 cl

Ángulo de salida de agua: 90°



Artículo		l x f x a	Kg	Código	Artículo		l x f x a	Kg	Código
2017A0000	24	36 x 13 x 42	0,1069	8010213972355	2021A0000	24	45 x 35,5 x 41	0,1843	8010213972430
2017AF000▲	24	36 x 13 x 42	0,1079	8010213972362	2021AF000▲	24	45 x 35,5 x 41	0,1843	8010213972447

Bebedero DERBY (45°) con depósito 50 cl

Material: Plástico de uso alimentario.

Características: Ideal para pájaros y aves; adecuado para todo tipo de jaula.

Capacidad: 50 cl

Ángulo de salida de agua: 45°



Bebedero DERBY (45°) con depósito 100 cl

Material: Plástico de uso alimentario.

Características: Ideal para pájaros y aves; adecuado para todo tipo de jaula.

Capacidad: 100 cl

Ángulo de salida de agua: 45°



Artículo		l x f x a	Kg	Código	Artículo		l x f x a	Kg	Código
2018A0000	24	36 x 13 x 42	0,1071	8010213972379	2022A0000	24	45 x 35,5 x 41	0,1843	8010213972454
2018AF000▲	24	36 x 13 x 42	0,1081	8010213972386	2022AF000▲	24	45 x 35,5 x 41	0,1843	8010213972461







Bebedero 3 L - PALOMAS

Material: Plástico de uso alimentario.

Capacidad: 3 L

Características: Equipado con gancho para colgar. Diseño específico para evitar que los animales se posen en el bebedero. Ideal para palomas y aves.



Artículo		 l x f x a	 Kg	 Código
1984AC000	6	46,5 x 23,5 x 78	0,56	8010213971822
1984AF000▲	6	46,5 x 23,5 x 78	0,56	8010213971358





Bebedero 5 L - PALOMAS

Material: Plástico de uso alimentario.

Capacidad: 5 L

Características: Equipado con gancho para colgar. Diseño específico para evitar que los animales se posen en el bebedero. Ideal para palomas y aves.



Artículo		 l x f x a	 Kg	 Código
0790AC000	6	46,5 x 23,5 x 90	0,628	8010213967900
0790AF000▲	6	46,5 x 23,5 x 90	0,628	8010213971440





Bebedero 8 L - PALOMAS

Material: Plástico de uso alimentario.

Capacidad: 8 L

Características: Equipado con gancho para colgar. Diseño específico para evitar que los animales se posen en el bebedero. Ideal para palomas y aves.



Artículo		 l x f x a	 Kg	 Código
1985AC000	6	46,5 x 23,5 x 115	0,741	8010213971839
1985AF000▲	6	46,5 x 23,5 x 115	0,741	8010213971372

Bebedero sifón

Material: Plástico de uso alimentario.

Características: Ideal para aves de corral y aves de pequeño tamaño.

Para uso en el suelo.







0,75 L

1,5 L

3,5 L

5 L

Capacidad	Artículo		 l x f x a	 Kg	 Código *
0,75 L	1983AF000 ▲	24	29,5 x 15,5 x 41,5	0,1125	8010213971662
0,75 L	* 1983A-W00 ■	24	29,5 x 15,5 x 41,5	0,1125	8010213978302
0,75 L	* 1983A-X00 ■	24	29,5 x 15,5 x 41,5	0,1125	8010213978319
1,5 L	0161A0000	24	35 x 22 x 53	0,175	8010213001611
1,5 L	0161AF000 ▲	24	35 x 22 x 53	0,175	8010213971778
1,5 L	* 0161A-W00 ■	24	35 x 22 x 53	0,175	8010213978289
1,5 L	* 0161A-X00 ■	24	35 x 22 x 53	0,175	8010213978296
3,5 L	0162A0000	24	48,5 x 27,5 x 52	0,321	8010213001628
3,5 L	0162AF000 ▲	24	48,5 x 27,5 x 52	0,321	8010213971679
3,5 L	* 0162A-W00 ■	24	48,5 x 27,5 x 52	0,321	8010213978326
3,5 L	* 0162A-X00 ■	24	48,5 x 27,5 x 52	0,321	8010213978333
5 L	0163A0000	24	48,5 x 27,5 x 69	0,3868	8010213001635
5 L	0163AF000 ▲	24	48,5 x 27,5 x 69	0,3868	8010213971693
5 L	* 0163A-W00 ■	24	48,5 x 27,5 x 69	0,3868	8010213978531
5 L	* 0163A-X00 ■	24	48,5 x 27,5 x 69	0,3868	8010213978340

* Colores bajo pedido por cantidades



Bebedero sifón 10 L





Material: Plástico de uso alimentario.

Capacidad: 10 L

Características: Ideal para pollitos y aves en general

Para uso en el suelo.



Artículo		 l x p x h	 Kg	 Código
0789A0000	12	35 x 35 x 24	0,7833	8010213007897
0789AF000 ▲	12	35 x 35 x 80	0,6966	8010213971396

Bebedero con depósito RAPID CLEAN - POLLITOS

Modelos de 6-9 L Equipados con una tapa de seis puntos de enganche para evitar que se abra accidentalmente. Contiene un gancho superior para colgar. Es posible llenar el bidón directamente abriendo la media luna ubicada en la propia tapa.

Depósito blanco para frenar la formación de algas. Fácil de limpiar.

Plato anti ahogo, especialmente diseñado para pollitos y/o razas enanas.

Modelos de 12-18-24 L Con tapa repelente a la suciedad, asa y depósito blanco reductor de algas. Fácil de limpiar.

Bandeja anti ahogo, especialmente diseñado para pollitos y/o razas enanas.

Uso: en el suelo o suspendido.



Capacidad	Artículo		l x f x a	Kg	Código
6 L	2075AF000 ▲	12	64 x 37 x 46	0,983	8010213977930
9 L	2076AF000 ▲	9	64 x 37 x 46	1,044	8010213977916
12 L	2077AF000 ▲	6	35,5 x 35,5 x 56	1,267	8010213977954
18 L	2078AF000 ▲	6	35,5 x 35,5 x 69	1,530	8010213977978
24 L	2106AF000 ▲	4	35,5 x 35,5 x 69	1,563	8010214001184



Bebedero con depósito RAPID CLEAN - POLLOS

Modelos 6-9 L Equipado con una tapa de seis puntos de enganche para evitar que se abra accidentalmente. Contiene un gancho superior para colgar. Es posible llenar el bidón directamente abriendo la media luna ubicada en la propia tapa.

Depósito blanco para frenar la formación de algas. Fácil de limpiar.

Modelos 12-18-24 L Están equipados con una tapa que repele la suciedad, un asa y un depósito blanco fácil de limpiar para frenar el crecimiento de algas.

Uso: colgado o en el suelo.



Capacidad	Artículo		l x f x a	Kg	Código
6 L	2073AF000 ▲	12	35,5 x 35,5 x 18	1,4	8010214001030
9 L	2074AF000 ▲	9	64 x 37 x 46	1,25	8010213977893
12 L	2011AF000 ▲	6	35,5 x 35,5 x 69	1,4833	8010213972256
12 L	2011F0000 ▲	1	35,5 x 35,5 x 32	1,80	8010213972263
18 L	1979AF000 ▲	6	35,5 x 35,5 x 78	1,8166	8010213971501
18 L	1979F0000 ▲	1	35,5 x 35,5 x 41	2,000	8010213971495
18 L	1979AF300 ▲	3	35,5 x 35,5 x 56	1,866	8010213976902
24 L	2107AF000 ▲	4	35,5 x 35,5 x 78	1,8145	8010214001191



Bebedero con depósito RAPID CLEAN 6 L + patas

Material: Plástico para uso alimentario.
Capacidad: 6 L
Características: Equipado con gancho. Sistema de llenado desde arriba. Tapa anti suciedad equipada con seis puntos de enganche y dos cierres a presión; fácil de limpiar. Depósito de color blanco para ralentizar la formación de algas.



Bebedero con depósito RAPID CLEAN 9 L + patas

Material: Plástico para uso alimentario.
Capacidad: 9 L
Características: Equipado con gancho. Sistema de llenado desde arriba. Tapa anti suciedad equipada con seis puntos de enganche y dos cierres a presión; fácil de limpiar. Depósito de color blanco para ralentizar la formación de algas.



Artículo		l x f x a	Kg	Código	Artículo		l x f x a	Kg	Código
2079AF000▲	12	42 x 42 x 80	1,4	8010213977992	2080AF000▲	9	42 x 42 x 80	1,444	8010213978012

Bebedero con depósito RAPID CLEAN 12 L + patas

Material: Plástico para uso alimentario.
Capacidad: 12 L
Características: Sistema de llenado desde arriba. Tapa anti suciedad. Fácil de limpiar. Depósito de color blanco para ralentizar la formación de algas.



Bebedero con depósito RAPID CLEAN 18 L + patas

Material: Plástico para uso alimentario.
Capacidad: 18 L
Características: Sistema de llenado desde arriba. Tapa anti suciedad. Fácil de limpiar. Depósito de color blanco para ralentizar la formación de algas.



Artículo		l x f x a	Kg	Código	Artículo		l x f x a	Kg	Código
2081AF000▲	6	42 x 42 x 30	2,20	8010213978104	2082AF000▲	6	42 x 42 x 80	1,933	8010213978050

Bebedero con depósito RAPID CLEAN 24 L + patas

Material: Plástico para uso alimentario.
Capacidad: 24L
Características: Sistema de llenado desde arriba. Tapa anti suciedad. Fácil de limpiar. Depósito de color blanco para ralentizar el formación de algas.



Artículo		l x f x a	Kg	Código
2108AF000▲	4	42 x 38 x 46	2,56	8010214001207







Bebedero Automático Evolution - POLLITOS

Material: Plástico para uso alimentario.

Características: Equipado con cadena para colgar, filtro para retener las impurezas, tapa con seis puntos de enganche y dos cierres a presión. El bebedero funciona conectado a una red de abastecimiento de agua. Fácil de limpiar.

Uso: en el suelo o colgado (se puede lastrar).

Artículo		 l x f x a	 Kg	 Código
2185A0000	1	20 x 31,5 x 31,5	1,4	8010213979255
2185A1000	10	42 x 42 x 48	1,15	8010213979286







Bebedero Automático Evolution - POLLOS

Material: Plástico para uso alimentario.

Características: Equipado con cadena para ajustar la altura desde el suelo, filtro para retener las impurezas, tapa con seis puntos de enganche y dos cierres a presión, flotador automático. El bebedero funciona conectado a una red de abastecimiento de agua. Fácil de limpiar.

Uso: en el suelo o colgado (se puede lastrar).

Artículo		 l x f x a	 Kg	 Código
2186A0000	1	20 x 30,5 x 35,5	1,7	8010213979262
2186A7000	7	42 x 42 x 48	1,38	8010213979293







Bebedero Automático Evolution + patas - POLLOS

Material: Plástico para uso alimentario.

Características: Equipado con cadena para ajustar la altura desde el suelo, filtro para retener las impurezas, tapa con seis puntos de fijación y dos cierres a presión, flotador automático. El bebedero funciona conectado a una red de abastecimiento de agua. Fácil de limpiar.

Uso: en el suelo o colgado (se puede lastrar).

Artículo		 l x f x a	 Kg	 Código
2187A0000	1	20 x 42 x 42	2,0	8010213979262
2187A5000	5	42 x 42 x 48	1,74	8010213979309



Bebedero con depósito 20 L

Material: Plástico para uso alimentario.

Capacidad: 20 L

Características: Llenado desde arriba con tapón. Depósito blanco para ralentizar la formación de algas. Placa removible.

Para ser usado en el suelo.



Artículo		I x f x a	Kg	Código
1793A0000	1	35 x 35 x 54	1,90	8010213017933

Bebedero con depósito 20 L + patas

Material: Plástico para uso alimentario.

Capacidad: 20 L

Características: Llenado desde arribar con tapón. Depósito blanco para frenar la formación de algas. Placa extraíble. Elevado con patas para evitar el contacto con el suelo.

Ideal para aves de tamaño mediano y grande.



Artículo		I x f x a	Kg	Código
2083A0000	1	42 x 32 x 50	2,16	8010213978067

Bebedero con depósito 30 L GOLD

Material: Plástico para uso alimentario.

Capacidad: 30 L

Características: Llenado desde arriba con tapón. Depósito blanco para frenar la formación de algas. Placa extraíble. Elevado por patas para evitar el contacto con el suelo.

Ideal para aves de tamaño mediano y grande.

OPCIONAL:

- Cubierta Top Clean

- Elevadores

(Ver página 37)



Artículo		I x f x a	Kg	Código
2062A0000	1	36 x 36 x 66,5	3,40	8010213977176



Bebedero KUBIK GOLDPREMIUM 30 L

Material: Plástico para uso alimentario.

Características: Apilable, de llenado superior. Tapa que evita la entrada de suciedad. Depósito blanco para ralentizar la formación de algas. Fácil de limpiar.

Ideal para aves de tamaño mediano y grande.

Capacidad: 30 L

OPCIONAL:

- Cubierta Top Clean
 - Elevadores
- (Ver página 37)



Artículo		l x f x a	Kg	Código
2177A0000	1	41 x 42 x 45,5	3,5	8010213979118
2177A3000	3	41 x 42 x 82	3,06	8010213979125

Bebedero KUBIK GOLDPREMIUM 40 L

Material: Plástico para uso alimentario.

Características: Apilable, de llenado superior. Tapa que evita la entrada de suciedad. Depósito blanco para ralentizar la formación de algas. Fácil de limpiar.

Ideal para aves de tamaño mediano y grande.

Capacidad: 40 L

OPCIONAL:

- Cubierta Top Clean
 - Elevadores
- (Ver página 37)



Artículo		l x f x a	Kg	Código
2178A0000	1	41 x 42 x 53	3,8	8010213979132
2178A3000	3	41 x 42 x 82	3,23	8010213979149

Bebedero KUBIK GOLDPREMIUM 50 L

Material: Plástico para uso alimentario.

Características: Apilable, de llenado superior. Tapa que evita la entrada de suciedad. Depósito blanco para ralentizar la formación de algas. Fácil de limpiar.

Ideal para aves de tamaño mediano y grande.

Capacidad: 50 L

OPCIONAL:

- Cubierta Top Clean
 - Elevadores
- (Ver página 37)



Artículo		l x f x a	Kg	Código
2179A0000	1	41 x 42 x 61	4	8010213979156
2179A3000	3	41 x 42 x 82	3,43	8010213979163

Cubierta Top Clean





Material: Plástico no tóxico para uso alimentario.

Medidas: Diámetro 572 mm y altura 82mm.

Características: Ideal para comederos y bebederos serie kubic 30- 40-50L y bebedero 30L.

Protege de cualquier tipo de impureza causada por la lluvia o por los propios animales.



Artículo		 l x f x a	 Kg	 Código
2228A0000	6	58 x 11,5 x 58,5	0,6	8010213000485



COMEDERO/BEBEDERO
30/40/50 Lt
KUBIC

EJEMPLOS DE APLICACIÓN DEL TOP CLEAN



BEBEDERO
30 Lt
GOLD





Elevadores

Material: Plástico no tóxico.

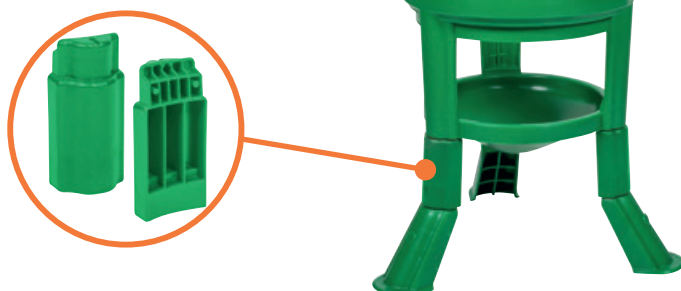
Características: Soporte ideal para elevar los bebederos y comederos en una o dos alturas según las necesidades.

Colores disponibles: Rojo - Verde
Paquete de 6 unidades...



Artículo		 l x f x a	 Kg	 Código
2232A0000 ■	6	25 x 20 x 19	0.086	8010213000591
2233A0000 ■	6	25 x 20 x 19	0.086	8010213000607

Válvula + varilla + flotador de plástico

Material: Plástico no tóxico.

Características: Accesorio para bebederos de pared.

Conexión directa a la fuente de agua.

Incorporado en todos los bebederos SYSTEM PLUS.

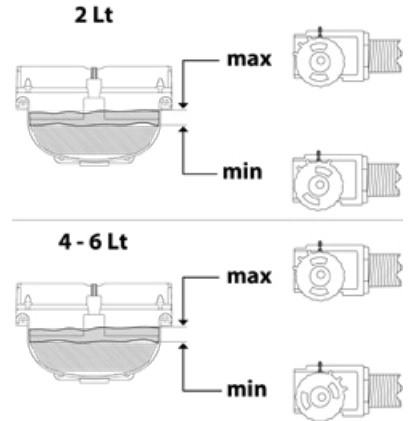
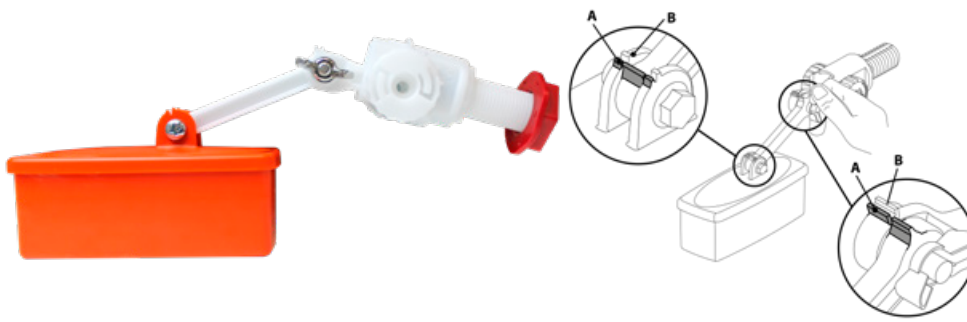

Artículo		l x f x a	Kg	Código
1868A0000	1			8010213979378

Bebedero Automático SYSTEM PLUS

Material: Plástico para uso alimentario.

Características:

- Para funcionar, debe estar conectado a la red de agua.
- Válvula + flotador de plástico para regular el caudal de agua.
- Equipado con tanque específico y válvula de drenaje para asegurar agua limpia.
- Se puede fijar a la pared, corrales y similares.
- Equipado con soportes específicos para fijar a los postes.
- Solución ideal para ovejas, vacas, caballos y animales de granja en general.
- Resistente a colisiones, altas y bajas temperaturas.

Capacidad: 2, 4, 6 L

Ideal para gallinas, perros, cabras...

2 L



Artículo		l x f x a	Kg	Código
2145A0000	4	28,5 x 27 x 49	0,086	8010213978609

4 L



6 L



Artículo		l x f x a	Kg	Código	Artículo		l x f x a	Kg	Código
2146A0000	4	31,5 x 27 x 57,5	1,168	8010213978616	2147A0000	4	34,5 x 27 x 72,5	1,47	8010213978173

Bebedero Automático SYSTEM PLUS PREMIUM

Material: Plástico para uso alimentario.

Características:

- Para funcionar, debe estar conectado a la red de agua.
- Válvula + flotador de plástico para regular el caudal de agua.
- Equipado con tanque específico y válvula de drenaje para asegurar agua limpia.
- Se puede fijar a la pared, corrales y similares.
- Equipado con soportes específicos para fijar a los postes.
- Solución ideal para ovejas, vacas, caballos y animales de granja en general.
- Fabricado con material plástico de alta resistencia, absorbe los golpes violentos de los animales.
- Resistente a altas y bajas temperaturas.







Capacidad: 2, 4, 6 L

2 L







4 L

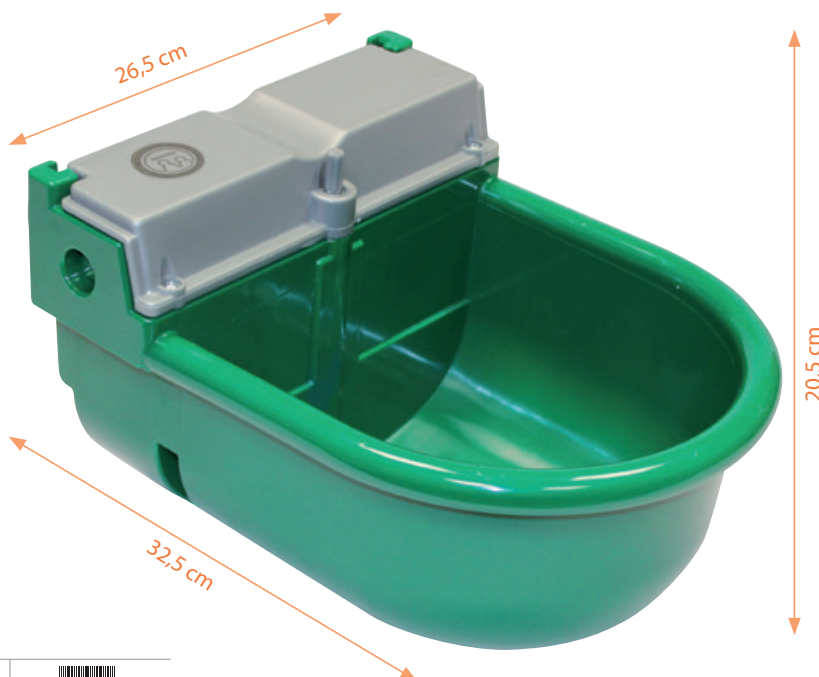

Artículo		 l x f x a	 Kg	 Código	Artículo		 l x f x a	 Kg	 Código
2157A0000	4	28,5 x 27 x 49	1,168	8010213254680	2158A0000	4	31,5 x 27 x 57,5	1,356	8010213478543

6 L



Artículo		 l x f x a	 Kg	 Código
2159A0000	4	34,5 x 27 x 72,5	1,681	8010213754852



Kit de soporte rígido para bebedero

Material: Acero inoxidable.

Características: Accesorio para sujetar el bebedero a los polos (30 mm a 75 mm de diámetro) de corrales y establos/graneros. Solución ideal para ovejas, vacas, caballos y animales de granja en general.

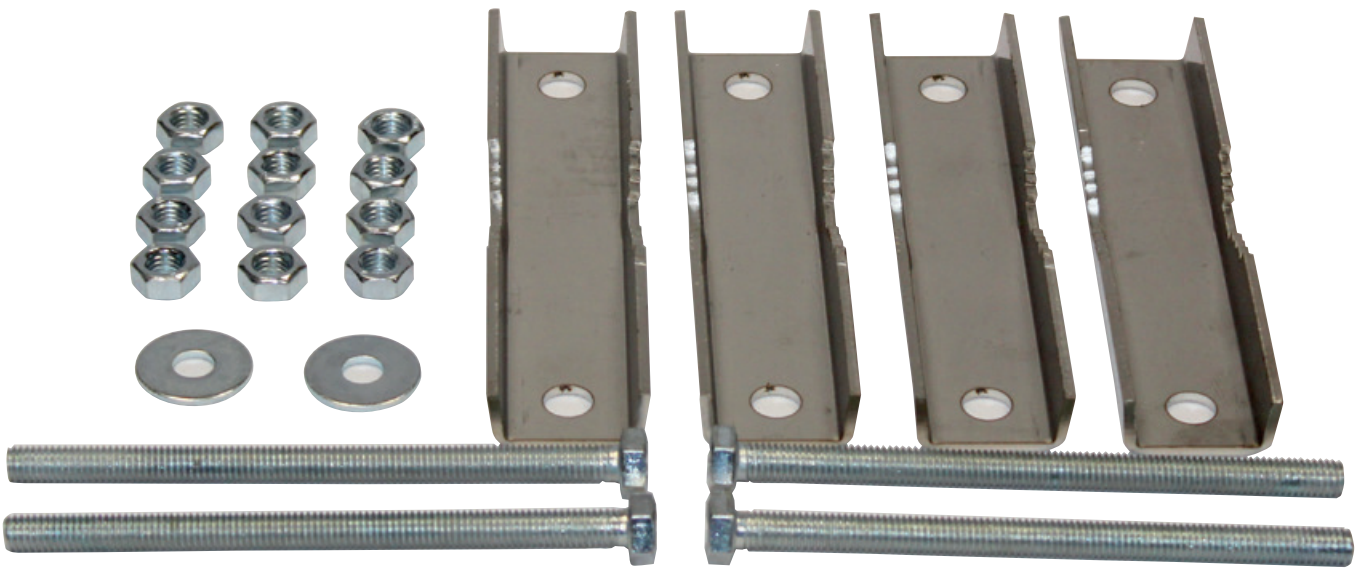
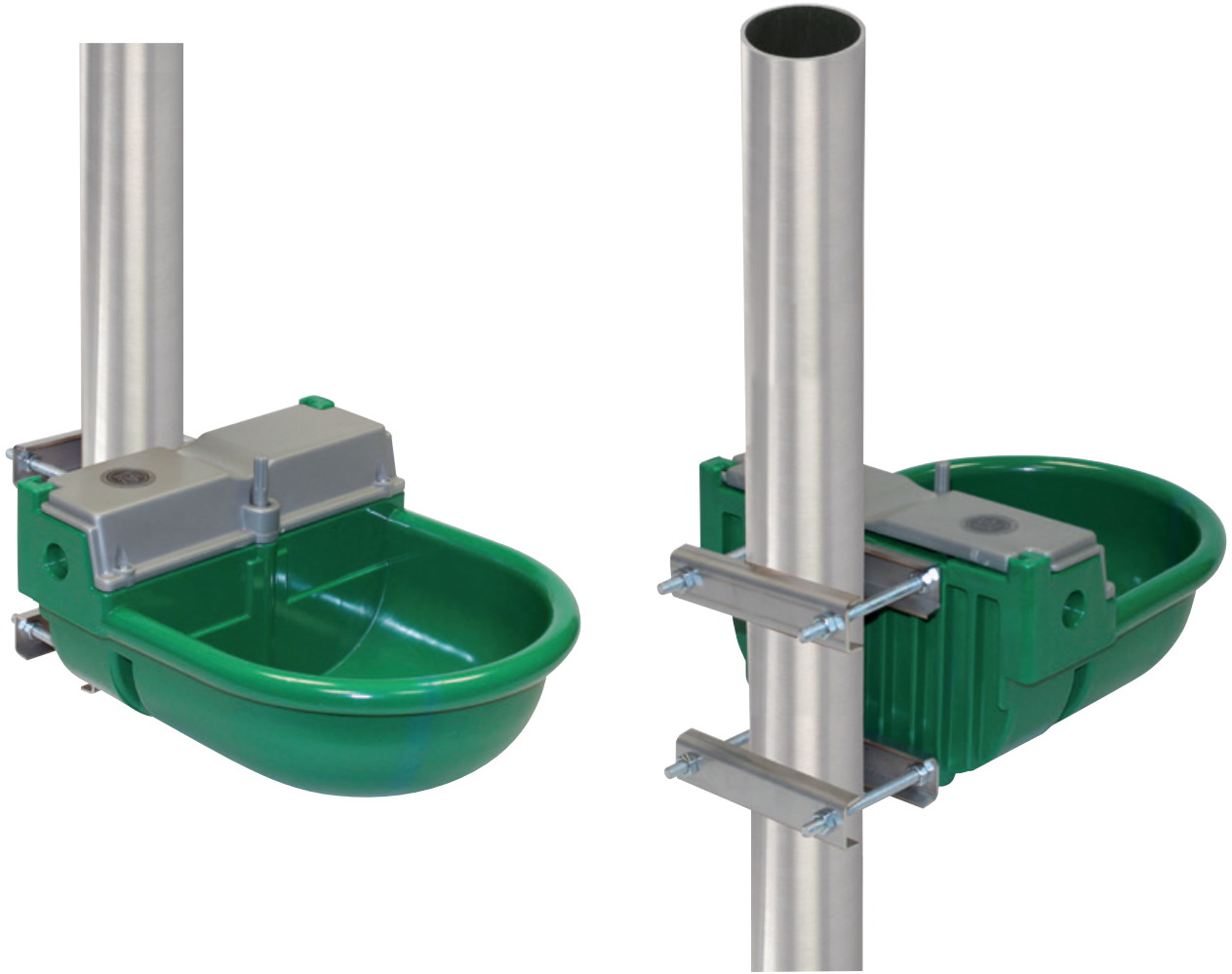

Artículo		 l x f x a	 Kg	 Código
2155A0000	4		0,952	8010213458743



El innovador sistema de desagüe fue diseñado para evitar el estancamiento y agilizar las operaciones de limpieza el bebedero sin utilizar ninguna herramienta para retirar los componentes de sellado de agua, que pueden caerse, ensuciarse o incluso perderse. Con dos sencillas operaciones: Levantar el pasador (detalle en la imagen) y girar para ajustar directamente la apertura de la válvula del desagüe, que permite el drenaje rápido de agua sucia.



COMEDEROS



ORMITAL





Comedero KUBIC PREMIUM 30 L/20 Kg

Material: Plástico para uso alimentario.

Características: Equipado con rejilla anti-desperdicio, tapa que evita la entrada de suciedad. Apilable. Fácil de limpiar.

Capacidad: 30 L = 20 kg

OPCIONAL:

- Cubierta Top Clean

- Elevadores

(Ver página 37)

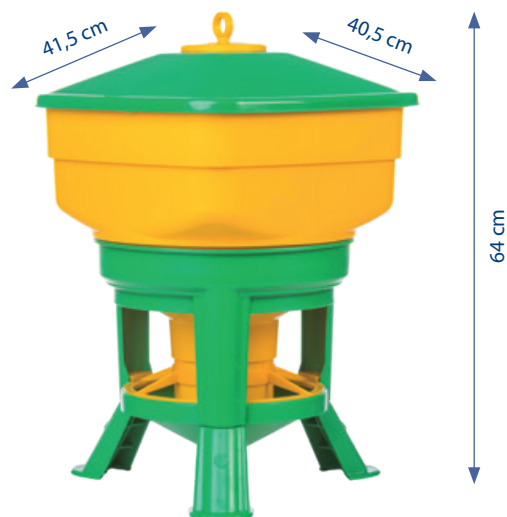

Artículo		l x f x a	 Kg	 Código
2180A0000	1	41 x 42 x 45,5	3,45	8010213979170
2180A3000	3	41 x 42 x 82	3,04	8010213979187

Comedero KUBIC PREMIUM 40 L/27 Kg

Material: Plástico para uso alimentario.

Características: Equipado con rejilla anti-desperdicio, tapa que evita la entrada de suciedad. Apilable. Fácil de limpiar.

Capacidad: 40 L = 27 kg

OPCIONAL:

- Cubierta Top Clean

- Elevadores

(Ver página 37)



Artículo		l x f x a	 Kg	 Código
2181A0000	1	41 x 42 x 53	3,75	8010213979194
2181A3000	3	41 x 42 x 82	3,2	8010213979200

Comedero KUBIC PREMIUM 50 L/34 Kg

Material: Plástico para uso alimentario.

Características: Equipado con rejilla anti-desperdicio, tapa que evita la entrada de suciedad. Apilable. Fácil de limpiar.

Capacidad: 50 L = 34 kg

OPCIONAL:

- Cubierta Top Clean

- Elevadores

(Ver página 37)



Artículo		l x f x a	 Kg	 Código
2182A0000	1	41 x 42 x 61	3,98	8010213979217
2182A3000	3	41 x 42 x 82	3,4	8010213979224

Comedero / Bebedero de barra - POLLITOS 30 - 40 - 50 cm

Material: Plástico para uso alimentario.

Longitud: 30 - 40 - 50 cm

Características: Equipado con una rejilla anti desperdicio. Fácil de limpiar. Ideal para pollitos y pájaros.

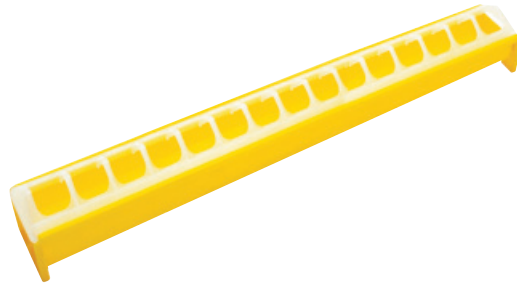

Longitud	Artículo		l x f x a	Kg	Código
30 cm	0442A0000	24	33,5 x 30 x 34	0,1406	8010213004421
30 cm	0442AF000 ▲	24	33,5 x 30 x 34	0,1406	8010213971723
30 cm	* 0442AMIXC ■ ■	24	33,5 x 30 x 34	0,1406	80102139793928
40 cm	0443A0000	24	43,5 x 30 x 34	0,1698	8010213004438
40 cm	0443AF000 ▲	24	43,5 x 30 x 34	0,1698	8010213971730
40 cm	* 0443AMIXC ■ ■	24	43,5 x 30 x 34	0,1698	
50 cm	0444A0000	24	53,5 x 30 x 34	0,2169	8010213004445
50 cm	0444AF000 ▲	24	53,5 x 30 x 34	0,2169	8010213971747
50 cm	* 0444AMIXC ■ ■	24	53,5 x 30 x 34	0,2169	8010213979088

* Bajo pedido mínimo por cantidades



Comedero / Bebedero de barra - POLLOS 50 - 75 cm

Material: Plástico para uso alimentario.

Longitud: 50 - 75 cm

Características: Equipado con una rejilla anti desperdicio. Fácil de limpiar. Ideal para aves de corral.

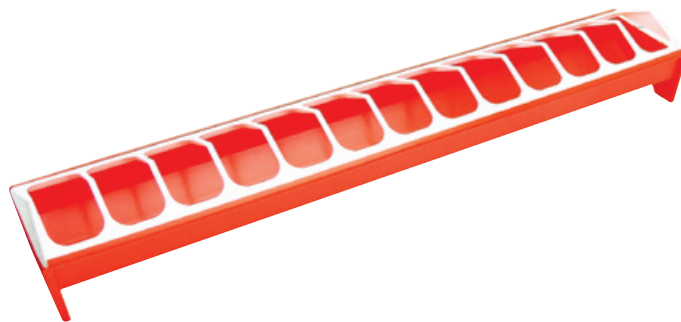

* Bajo pedido mínimo por cantidades

Largo	Artículo		l x f x a	Kg	Código
50 cm	0446A0000	12	54 x 42,5 x 37,5	0,3609	8010213004469
50 cm	0446AF000 ▲	12	54 x 42,5 x 37,5	0,3609	8010213971754
50 cm	* 0446A-W00 ■ ■	12	54 x 42,5 x 37,5	0,3609	8010213978418
50 cm	* 0446A-X00 ■	12	54 x 42,5 x 37,5	0,3609	8010213978425
75 cm	0447A0000	12	77,5 x 42,5 x 39	0,5509	8010213004476
75 cm	0447AF000 ▲	12	77,5 x 42,5 x 39	0,5509	8010213971761
75 cm	* 0447A-W00 ■ ■	12	77,5 x 42,5 x 39	0,5509	8010213978432
75 cm	* 0447A-X00 ■ ■	12	77,5 x 42,5 x 39	0,5509	8010213978449

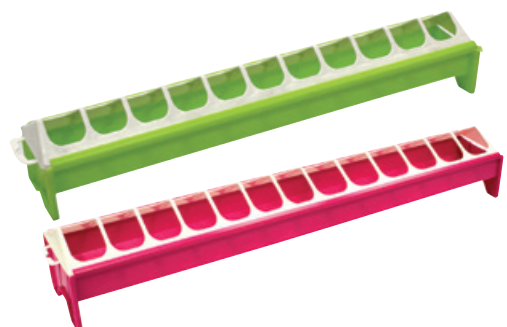



Comedero Tolva + Tapa - POLLITOS 2,5 - 5,25 L

Material: Plástico para uso alimentario.

Características: Equipado con una rejilla anti desperdicio. Tapa que evita la entrada de suciedad. Fácil de limpiar. Ideal para pollitos y pájaros.

Capacidad: 2,5 L = 1,5 kg
5,25 L = 3,5 kg

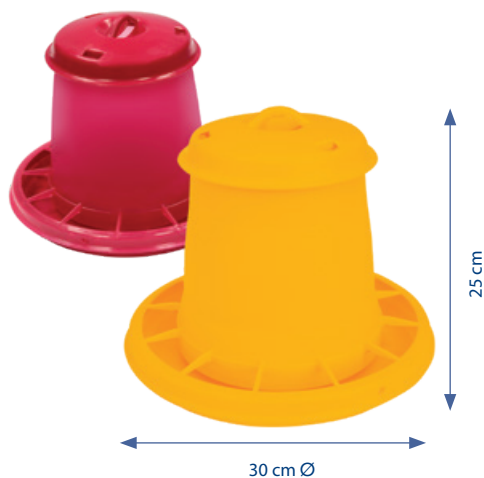
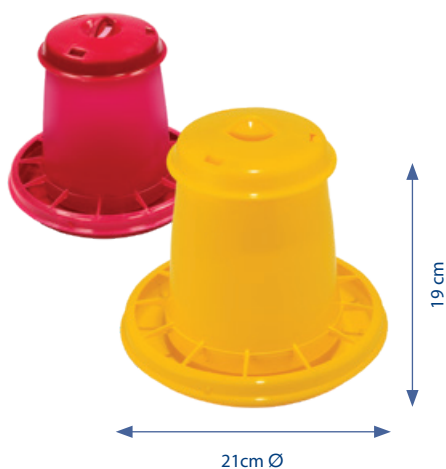

Capacidad	Artículo		l x f x a	Kg	Código
2,5 L	2070AF000▲	20	42 x 21,5 x 65	0,2169	8010213977817
2,5 L	* 2070A-X00 ■	20	42 x 21,5 x 65	0,2169	8010213978463
5,25 L	2071AF000▲	24	61 x 31 x 76	0,4916	8010213977831
5,25 L	* 2071A-X00 ■	24	61 x 31 x 76	0,4916	8010213978487



* Colores bajo pedido por cantidades

Comedero Tolva + Tapa - POLLOS 10,5 - 20 L

Material: Plástico para uso alimentario.

Características: Gancho para colgar, equipado con rejilla anti desperdicio, ajuste del nivel de alimento, tapa que evita la entrada de suciedad. Fácil de limpiar.

Capacidad: 10,5 L = 7 kg
20 L = 15 kg

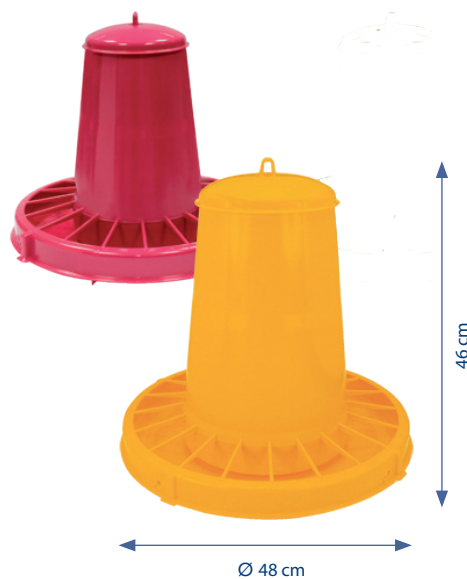
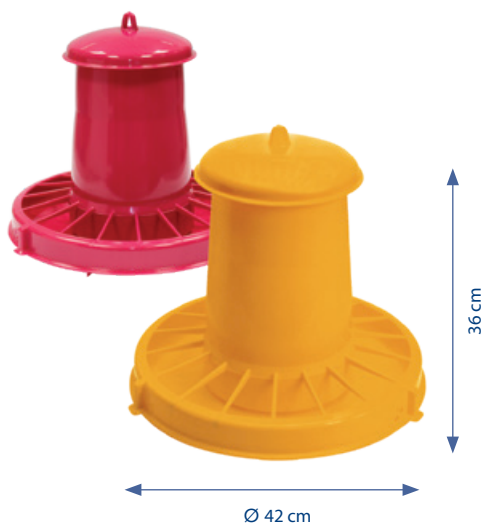

Capacidad	Artículo		l x f x a	Kg	Código
10,5 L	2005AF000▲	10	41 x 41 x 119	1,147	8010213972089
10,5 L	* 2005A-X00 ■	10	41 x 41 x 119	1,147	8010213978500
20 L	1940AF000▲	10	48,5 x 48,5 x 129	1,4762	8010213971334
20 L	* 1940A-X00 ■	10	48,5 x 48,5 x 129	1,4762	8010213978524



* Colores bajo pedido por cantidades

Comedero Tolva para aves de corral

Material: Plástico para uso alimentario.

Características: Equipado con un fondo anti desperdicio cónico ajustable. Se puede utilizar tanto colgado como en el suelo. Equipado con patas.

Possibilidad de ajustar la salida del alimento. Fácil de limpiar y práctico de usar.

Capacidad: 1,5 Kg = 2,5 L
 3,5 Kg = 5,25 L
 7 Kg = 10,5 L
 15 Kg = 20 L

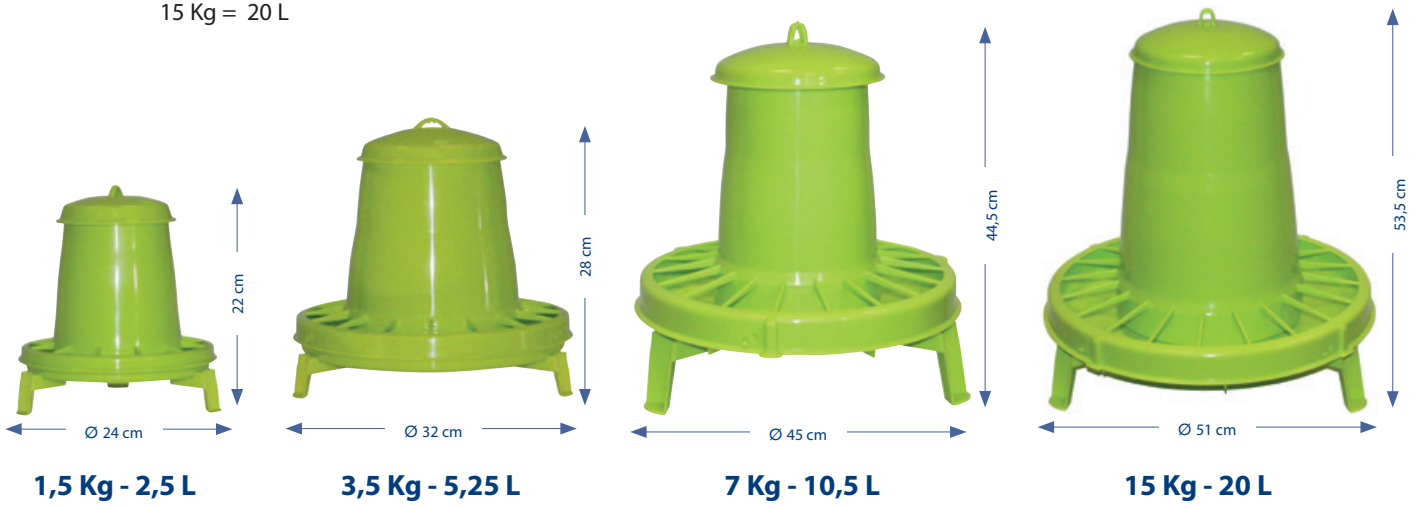

1,5 Kg - 2,5 L

3,5 Kg - 5,25 L

7 Kg - 10,5 L

15 Kg - 20 L

Capacidad	Artículo		I x f x a	Kg	Código
1,5 kg - 2,5 L	2202AF000	20	42 x 21,5 x 65	0,2169	8010213979552
3,5 kg - 5,25 L	2203AF000	24	42 x 21,5 x 65	0,4916	8010213979569
7 kg - 10,5 L	2198AF000	10	41 x 41 x 119	1,147	8010213979514
15 kg - 20 L	2199AF000	10	48,5 x 48,5 x 129	1,4762	8010213979507



Comedero Tolva para aves de corral - 10 - 18 Kg

Material: Plástico para uso alimentario.

Características: Equipado con un fondo anti desperdicio cónico ajustable. Se puede utilizar tanto colgado como en el suelo. Equipado con patas.

Possibilidad de ajustar la salida del alimento. Fácil de limpiar y práctico de usar.

Capacidad: 10 Kg = 15 L
 18 kg = 27 L

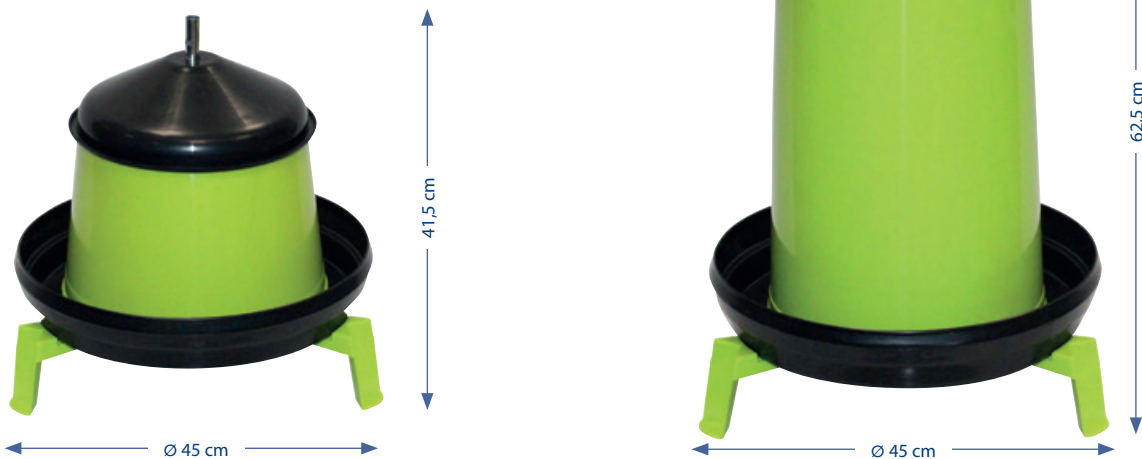

Artículo		I x f x a	Kg	Código	Artículo		I x f x a	Kg	Código
2200AF000	5	41 x 41 x 50	1,4	8010213979491	2201AF000	5	41 x 41 x 81	2,052	8010213979484







Comedero 3 L - PALOMAS

Material: Plástico para uso alimentario.

Capacidad: 3 L

Características: Equipado con gancho para colgar. Diseño específico para evitar que los animales se posen en el comedero. Ideal para palomas y aves.



Artículo		 l x f x a	 Kg	 Código
1986AC000	6	46,5 x 23,5 x 78	0,5208	8010213971846
1986AF000▲	6	46,5 x 23,5 x 78	0,5208	8010213971365







Comedero 5 L - PALOMAS

Material: Plástico para uso alimentario.

Capacidad: 5 L

Características: Equipado con gancho para colgar. Diseño específico para evitar que los animales se posen en el comedero. Ideal para palomas y aves.



Artículo		 l x f x a	 Kg	 Código
0791AC000	6	46,5 x 23,5 x 90	0,633	8010213967917
0791AF000▲	6	46,5 x 23,5 x 90	0,633	8010213971457







Comedero 8 L - PALOMAS

Material: Plástico para uso alimentario.

Capacidad: 8 L

Características: Equipado con gancho para colgar. Diseño específico para evitar que los animales se posen en el comedero. Ideal para palomas y aves.



Artículo		 l x f x a	 Kg	 Código
1987AC000	6	46,5 x 23,5 x 115	0,7083	8010213971853
1987AF000▲	6	46,5 x 23,5 x 115	0,7083	8010213971389



Comedero de corral con dos bebederos

Material: Chapa galvanizada.

Características: Se suministra desmontado. Incluye 2 bebederos con porta botellas.

Uso en el suelo para aves.

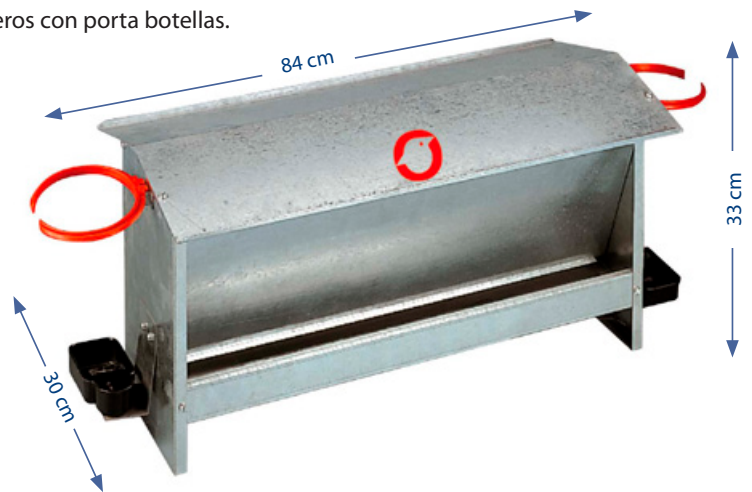

Artículo		l x f x a	Kg	Código
0199A0000	1	9,5 x 32 x 63,5	5,60	8010213001994

Comedero universal

Material: Plástico para uso alimentario.

Capacidad: 30 cl

Características: Adecuado para todo tipo de jaulas.

Ideal para aves y pájaros de pequeño tamaño.



Artículo		l x f x a	Kg	Código
2112A0000	48	25 x 35 x 25	0,048	8010213979101

Comedero universal + soporte TIC&TAC

Material: Plástico para uso alimentario.

Capacidad: 30 cl

Características: Se puede fijar a paredes.

Solución ideal para aves y pájaros de pequeño tamaño.



Artículo		l x f x a	Kg	Código
2137AF000▲	24	25 x 35 x 25	0,078	8010214002105

Cuenco comedero con sistema de soporte

Material: Plástico para uso alimentario.

Capacidad: 45 cl

Características: Posibilidad de fijación a paredes. Ideal para aves de corral y pájaros de pequeño tamaño.



Artículo		l x f x a	Kg	Código
2136A0000	24	17,5 x 34,5 x 51	0,17	8010214001993

Comedero circular Ø 30 cm

Material: Plástico para uso alimentario.

Características: Fácil de limpiar. Ideal para pollitos y pájaros.



Artículo		l x f x a	Kg	Código
0536A0000	24	31 x 31 x 27,5	0,20	8010213005367
0536AF000▲	24	31 x 31 x 27,5	0,20	8010213971709



Gafas para faisanes y aves

Excelente utensilio para evitar el canibalismo entre las aves.



Gafas flecha para faisanes y aves

Accesorio para sujetar las gafas al ave.



Artículo		l x f x a	Kg	Código	Artículo		l x f x a	Kg	Código
0245A0000	500		0,0023	8010213002458	0246A0000	510		0,0002	8010213002465
0245F0000 ▲	16	13,5 x 22 x 14,5	0,0287	8010213971082	0246F0000 ▲	16	13,5 x 22 x 14,5	0,0158	8010213971099

Comedero Lineal RIVERA

Material: Disponible en dos acabados uno fabricado en chapa galvanizada y otro en acero inoxidable*(Bajo pedido mínimo por cantidades).

Medidas: 60 cm y 120 cm

Características: Tiene una barra superior de 20 mm de diámetro que gira sobre su propio eje para que las aves no se puedan posar, al mismo tiempo que sirve de asa para su transporte. Incluye taconeras de plástico para evitar el contacto del metal con la tierra evitando que se oxide (modelo convencional). El canal del comedero no tiene ninguna esquina por lo que es muy fácil de limpiar. También cuenta con dos varillas en los laterales para evitar que los animales puedan sacar el pienso por el lateral. Se sirve desmontado y en una caja de cartón.

Pensado y diseñado para poder aprovechar los sobrantes orgánicos de la comida de casa para tus gallinas, fomentando la economía circular.

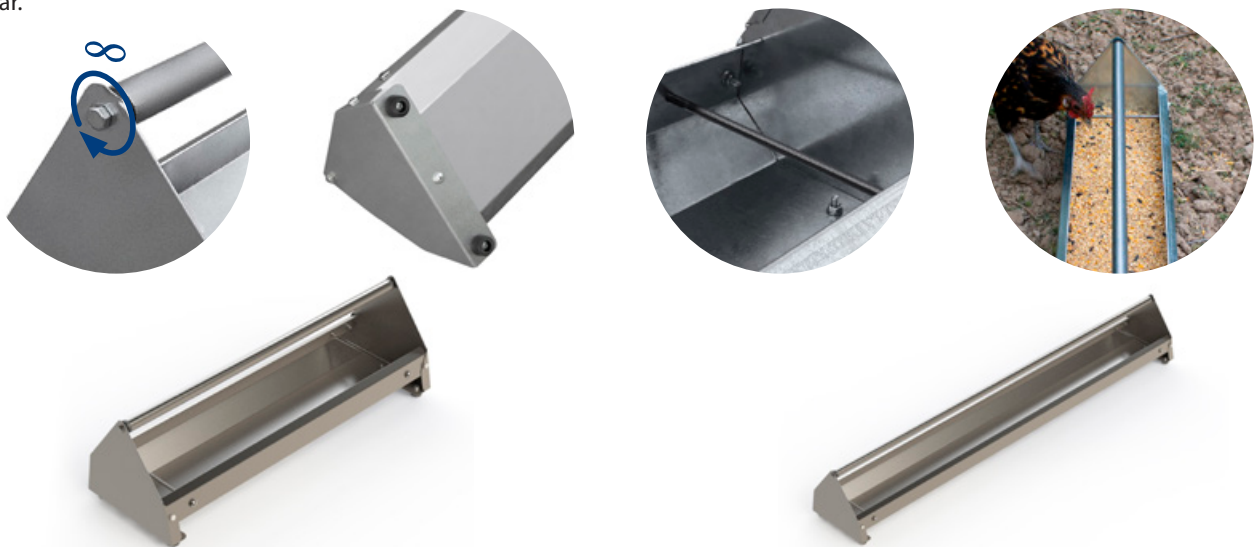

Artículo		l x f x a	Kg		Código	Artículo		l x f x a	Kg		Código
F0200026	1	60x 20 x 8	1,85	216	8436597091084	F0200027	1	120x 20 x 8	3,15	108	8436597091091

Acero Inoxidable calidad 304

* Bajo pedido mínimo por cantidades



Artículo		l x f x a	Kg		Código	Artículo		l x f x a	Kg		Código
*F0200006	1	60 x 20 x 8	1,769	216	8436597091053	*F0200007	1	120 x 20 x 8	3,074	108	8436597091060

Comedero tolva PREMIER

Material: Estructura 100% galvanizada.

Características: La tolva PREMIER es un comedero pensado para instalar en cualquier tipo de gallinero, tanto en el interior como en el exterior gracias a sus ganchos reversibles y por sus dos orificios traseros se puede fijar a un muro o panel de madera.

Cuenta con un regulador de comida en el interior del plato.

Se puede servir con visera para proteger cuando se instala en el exterior.

Capacidad: 12 L

* Piezas en palets americanos 100x120 cm

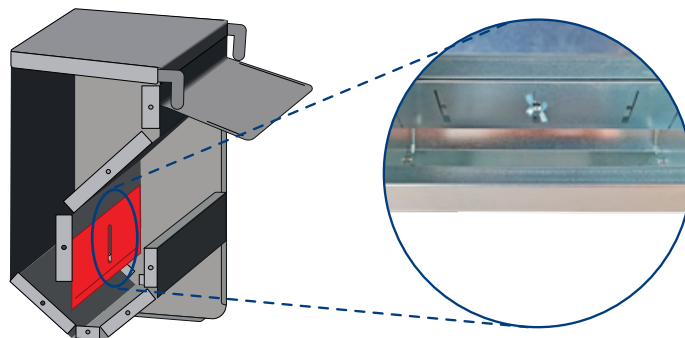

Artículo		l x f x a	Kg		Código
F0200078	1	33 x 30 x 17,8	2,85	102(US)*	8436597092449

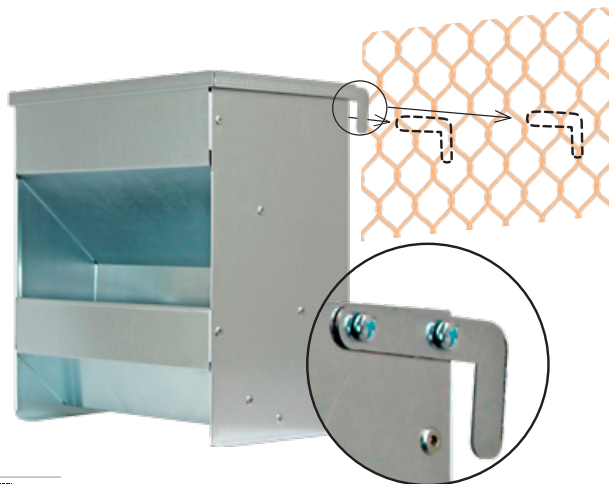
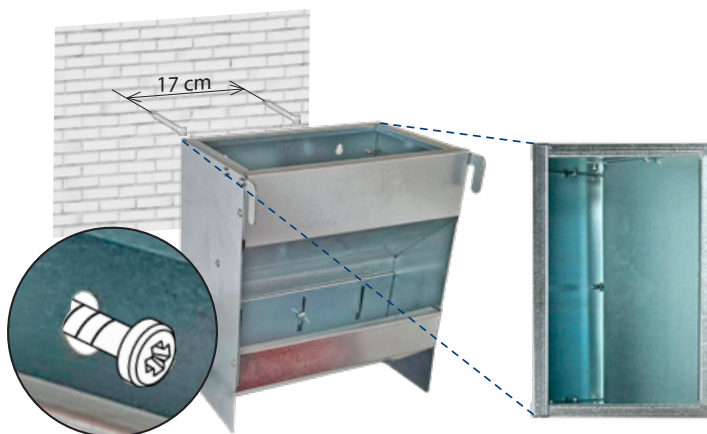

Artículo		l x f x a	Kg		Código
F0200079	1	33 x 30 x 17,8	2,60	102(US)*	8436597092456

Tolva Lineal de Apertura Mecánica

Material: Estructura en chapa galvanizada.

Características: Se trata de una tolva lineal que posee 3 regulaciones de peso: 550 g, 750 g y 1300 g, que activarán la apertura de la tapa con el fin de permitir el acceso de la gallina al alimento. Evita que roedores, ratas y pájaros puedan acceder al pienso, comiéndoselo y contaminándolo con sus heces.

Además incorpora una visera extraíble para evitar que la lluvia pueda mojar el pienso. Esta encaja en la parte superior de la tolva y las pestañas laterales, haciendo así que sea 100% estanca.

Capacidad: 20 L

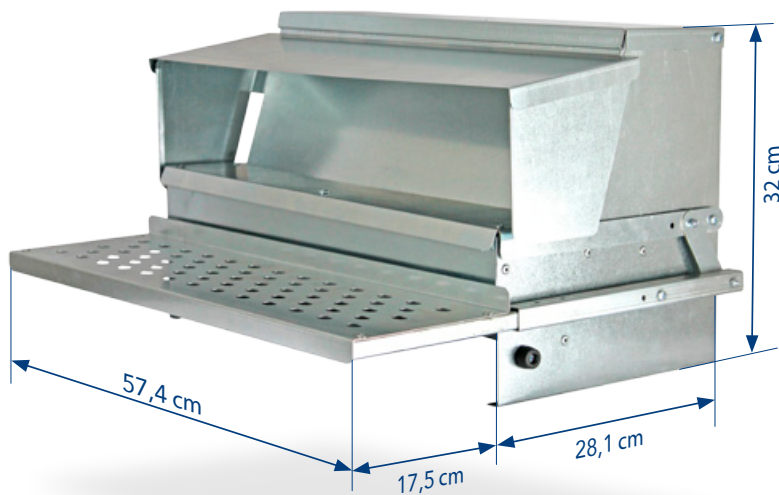

Esta tolva incorpora también un sistema anti-desperdicio y un regulador del nivel de comida, para que el usuario pueda subir o bajar la cantidad y el tipo de gránulo del pienso según la especie.



Además incorpora un sistema de cancelación de ruidos, tanto a la hora de abrir o cerrar la compuerta, esto evita que las gallinas se asusten y no coman en ese comedero. Sin duda es un sistema que mejora el bienestar animal.

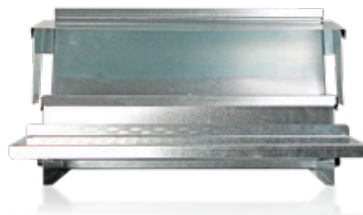
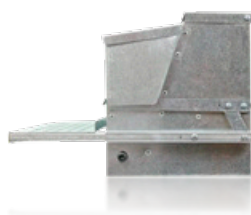
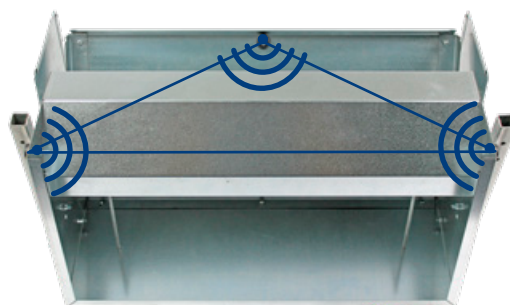

Artículo		l x f x a	Kg		Código
F0200077	1	59 x 33 x 32,7	5,5	24	8436597092425

Tolva Lineal de Apertura Mecánica

Instrucciones



Ajuste e inserción del pedal

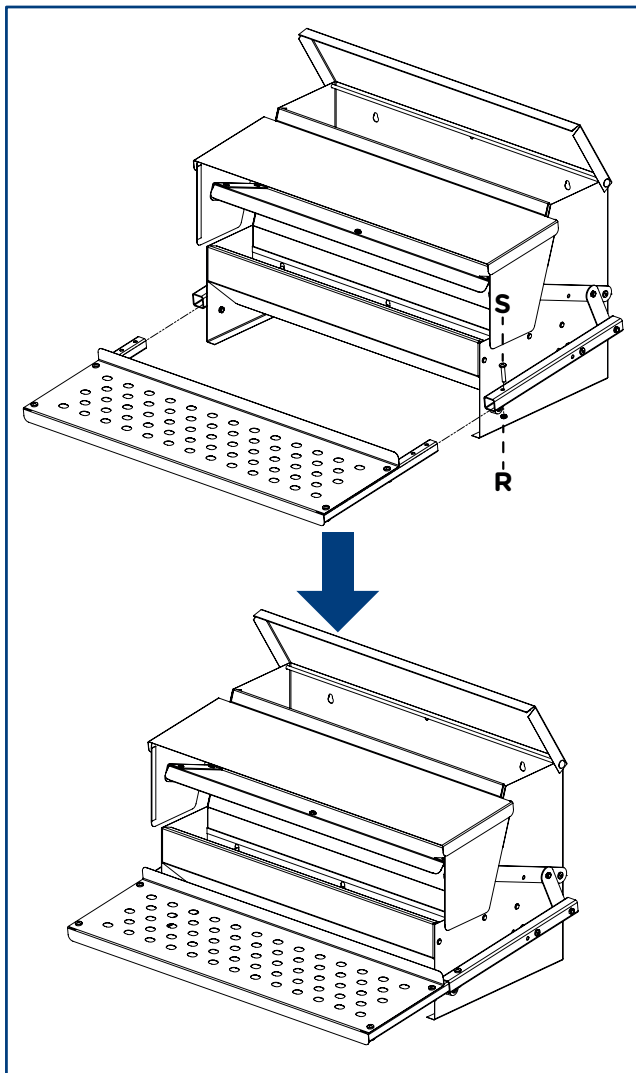

Ajuste manual para regular el peso

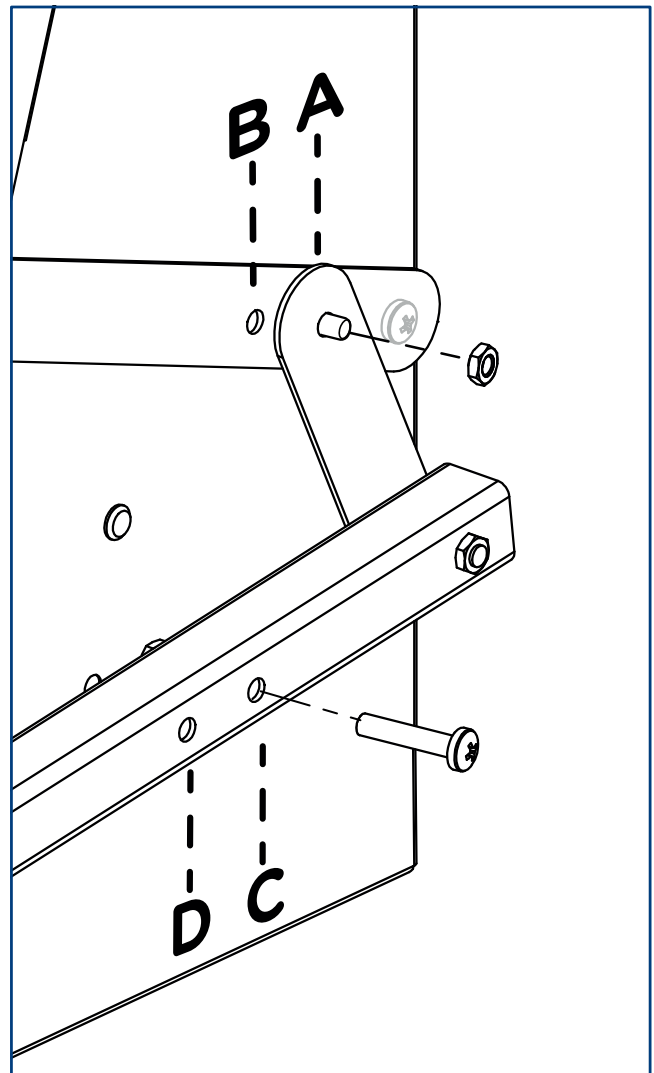

Tres regulaciones de peso soportado

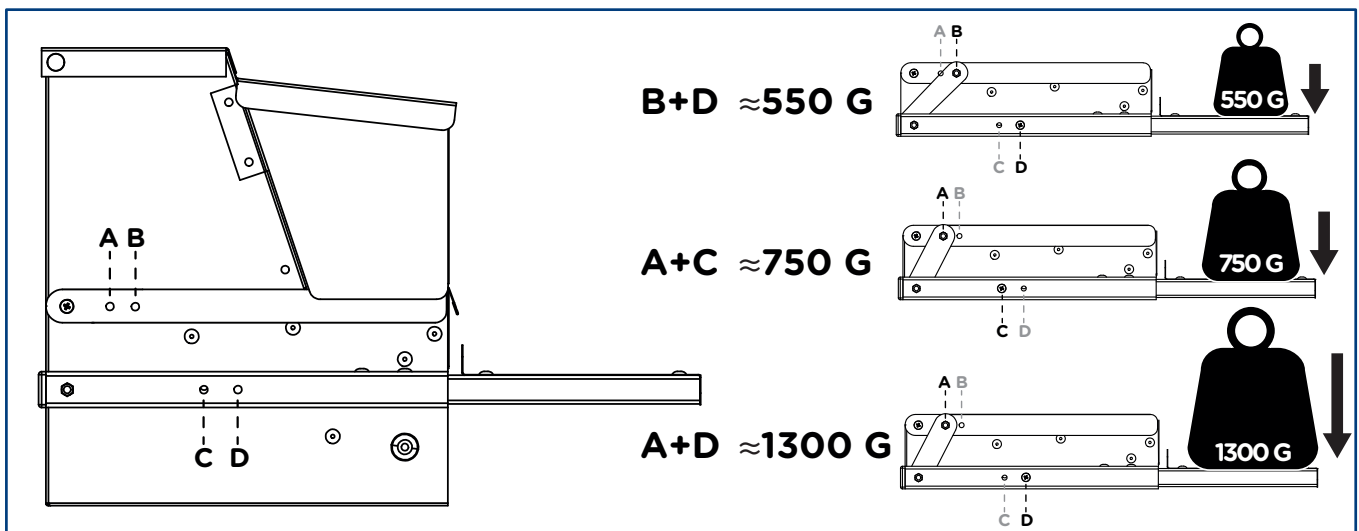

Tolva de apertura mecánica JERRY

- 1 El pedal, apto para toda clase de aves como gallinas, faisanes y patos, cuenta con la medida exacta para que los animales suban sin ensuciarlo.

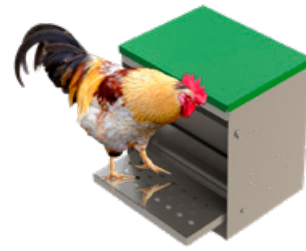
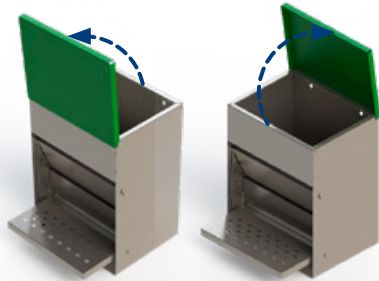

- 2 La tapa superior puede abrirse por el frente o por la trasera para llenar de pienso.
La tolva incluye dos orificios para poder colgarla a la pared.

- 3 El muelle dispone de tres regulaciones en los modelos de 18 y 29 L y nueve en el modelo de 64 L.

La regulación más baja se acciona a partir de 650 gr. aprox. teniendo en cuenta que una rata puede llegar a pesar entre 80 y 250 gr. hay margen suficiente para resistir el peso de varias ratas en la regulación más baja.

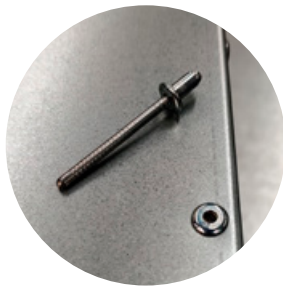

- 4 Los remaches que usamos para su fabricación son de acero aeronáutico colocados por una máquina automática que remacha exactamente a la misma presión, garantizando la máxima calidad en las uniones.

- 5 Todos los modelos de las tolvas de apertura mecánica JERRY cuentan con un sistema mecánico de regulación de caída del pienso, el cual hace que sea muy versátil a la hora de introducir cualquier tipo de grano o pienso, controlando perfectamente la altura del pienso en el comedero.

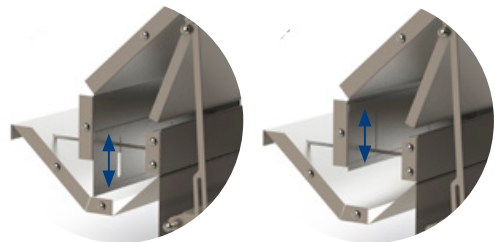

- 6 La tolva de 64L tiene dos comederos, uno a cada lado, para que pueda entrar un número mayor de aves.

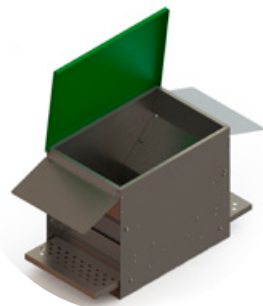

- 7 La tolva de 64 L esta pensada especialmente para el exterior, por lo que cuenta con dos viseras, una a cada lado para evitar que el agua pueda molestar a las gallinas a la hora de comer. Estas viseras son fácilmente desmontables y no necesitan tornillos.

- 8 Cuenta con dos muelles para regular el peso del mecanismo, con nueve tipos de regulaciones posibles.



Tolva de apertura mecánica JERRY

18 L

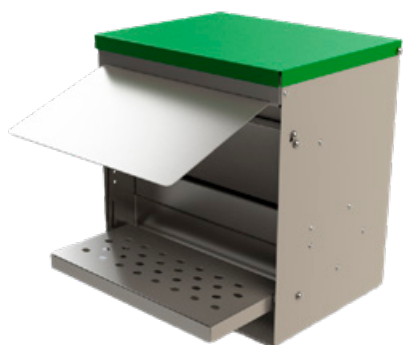

Artículo		l x f x a	Kg		Código	Artículo		l x f x a	Kg		Código
F0200067	1	42 x 39 x 31	5,8	40	8436597091251	F0200028	1	42 x 39 x 31	5,6	40	8436597091107

29 L

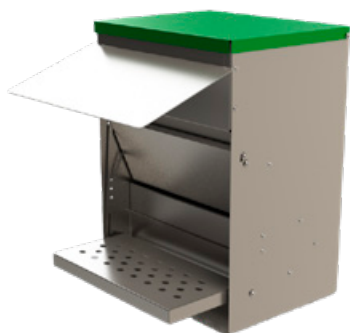

Artículo		l x f x a	Kg		Código	Artículo		l x f x a	Kg		Código
F0200068	1	52 x 39 x 30	6,3	32	8436597091268	F0200029	1	52 x 39 x 30	6,15	32	8436597091114

64 L

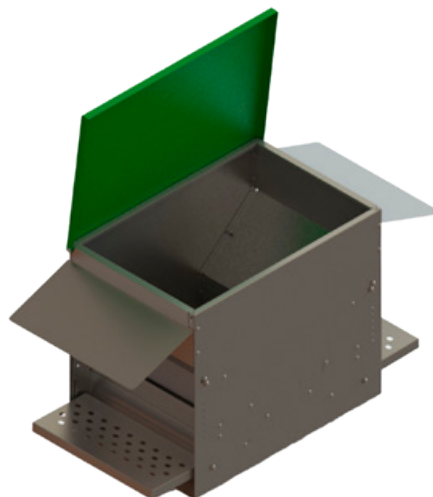
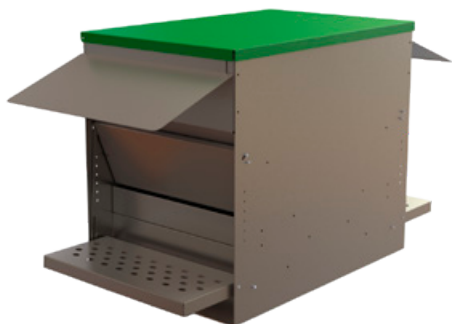

Artículo		l x f x a	Kg		Código
F0200030	1	52 x 61 x 41	14	16	8436597091121



Tolva de exterior de gran capacidad

1

Contamos con dos versiones, una de 250L y otra de 500L. Ambas tolvas cuentan con una tapa abatible y entradas al comedero por ambos lados, incluyendo la visera, para evitar que pueda entrar agua al interior.

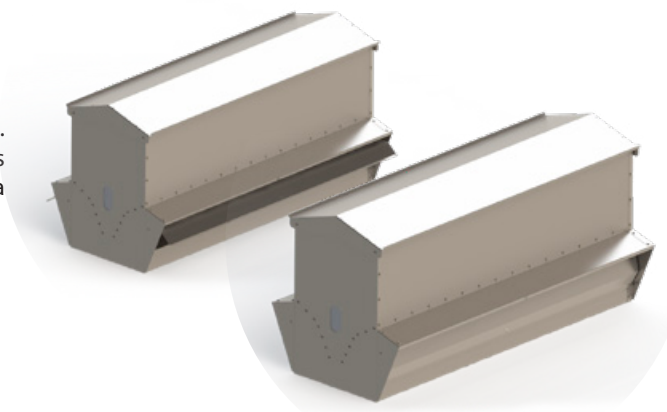

2

Como opción damos la posibilidad de añadir patines, facilitando así la movilidad con el tractor.

3

La tapa es abatible y da la posibilidad de abrir hacia ambos lados, dependiendo de las necesidades.

4

Cuenta con una ventana en el lateral que indica el nivel de la tolva al 30% de su capacidad.



5

Cuenta con compuertas para poder cerrar el acceso de las aves a la tolva.

Tolva de exterior de gran capacidad

Material: Fabricada en chapa galvanizada.

Capacidad: 250 Y 500 L









* Piezas en palets americanos 100x120 cm

250 L



500 L



Artículo	 l x f x a	 Kg		 Código	Artículo	 l x f x a	 Kg		 Código
F0200001	100 x 92 x 75	62,5	8 (US)*	8436597090650	F0200002	200 x 92 x 99,2	116,7	6 (US)*	8436597090667

250 L con patines



500 L con patines



Artículo	 l x f x a	 Kg		 Código	Artículo	 l x f x a	 Kg		 Código
F0200003	100 x 92 x 83	66,5	8 (US)*	8436597090674	F0200004	200 x 92 x 107	120,7	6 (US)*	8436597090681

GALLINEROS



ORMITAL





Gallinero HOBBIT

Material: Fabricado en HPL 6mm y chapa galvanizada Z270.

Características: Bandeja extraíble para su fácil limpieza. Ponedero con bandeja exterior incluyendo alfombrilla Astroturf.

Medidas: 134 x 82,6 x 133,6 cm

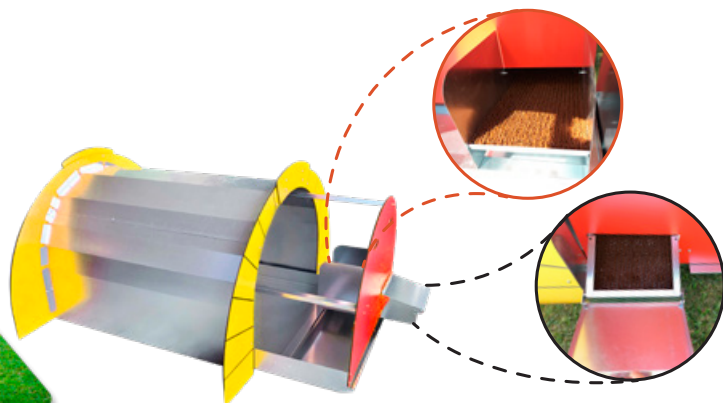

Artículo	(x2)	l x f x a	Kg		Código	Artículo	(x2)	l x f x a	Kg		Código
F0200072	1		51	14	8436597091473	F0200074	1		51	14	8436597091497

Gallinero SUPER KUB

Material: Fabricado en HPL y Chapa Galvanizada Z270.

Características: Puerta trasera con apertura total y dos nidos extraíbles para facilitar la limpieza. Cuenta con patas para elevar el gallinero y dos escalones para que la gallina pueda subir fácilmente. Incluye un balancín para que la gallina pueda columpiarse.

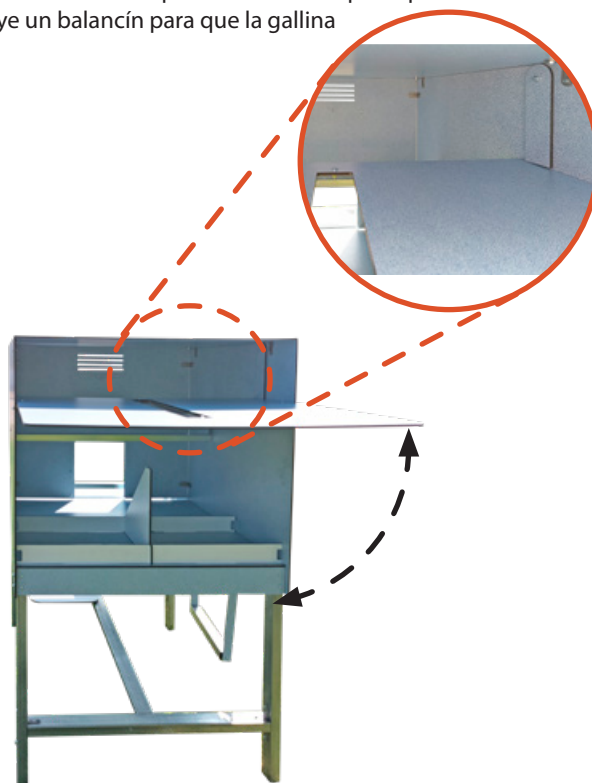

Artículo	(x2)	l x f x a	Kg		Código
F0200073	1	120 x 80 x 15	40	14	8436597091480

Gallinero PLAYHOME

Material: Esta fabricado de Coretech, HPL y metal galvanizado.

Características: Cuenta con una bandeja extraíble para su fácil limpieza. Integra ruedas en las patas para su fácil movilidad. En la parte superior tiene un macetero. En el costado incorpora una apertura para facilitar la recogida de huevos. Tiene un balancín para que la gallina pueda columpiarse.

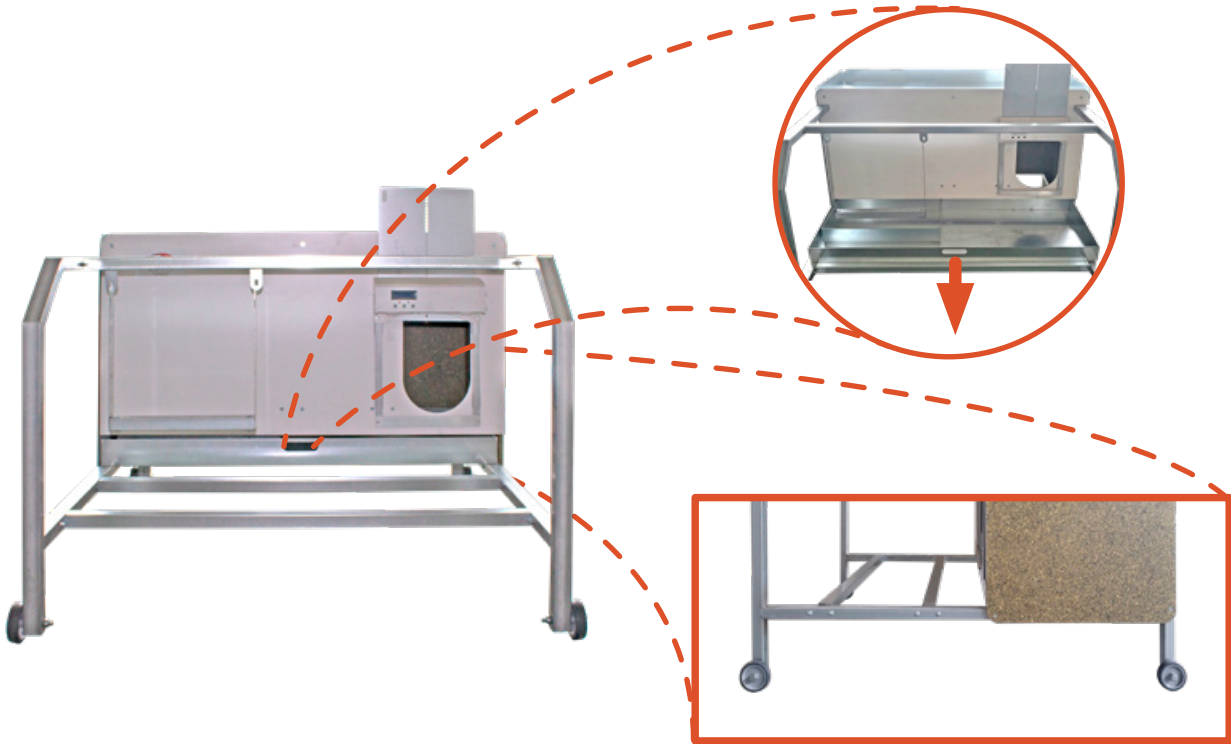

Artículo		l x f x a	Kg		Código
F0200085				14	8436597092517

Puerta gallinero

Material: Puerta de chapa galvanizada Z270.

Características: Es una puerta reforzada, ya que va por el interior del marco que esta fabricado en una sola pieza. Una vez cerrada el depreador no puede abrirla con el hocio.

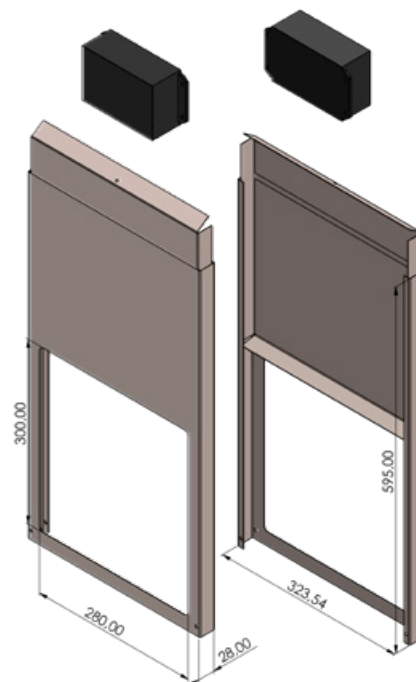

Artículo		l x f x a	Kg		Código
F0299076					8436597092432

CORETECH

Coretech es un tablero técnico de altas prestaciones con el cual fabricamos nuestros gallineros por sus altos estándares de calidad, con un magnifico comportamiento frente a la humedad y excelentes características de absorción/aislamiento acústico, comparado con otros materiales.

- 1 Composición del tablero:**
- Espuma de poliuretano semirrígida.
 - Fibra de vidrio larga.
 - Papel o tejido celulósico.
 - Tejido.
 - Resinas termoestables.

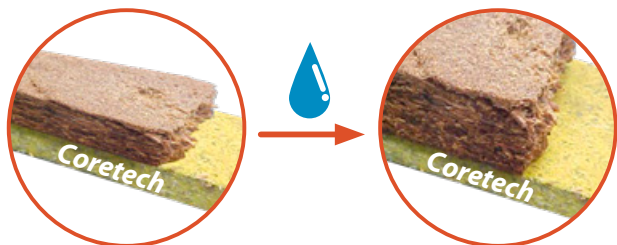

** Coretech no se hincha ni se deforma*

2 Estabilidad dimensional; comportamiento al agua en AMBIENTE EXTREMO (AUTOCLAVE)

Ensayo: 16 horas a 134°C y 100% de humedad. Comparativa comportamiento tablero Coretech vs tablero aglomerado de madera. Iguales espesores iniciales.

Resultado: En ambiente de extrema humedad y temperatura, Coretech no se hincha ni se deforma, mientras el aglomerado normal de madera se hincha hasta la pérdida casi total de cohesión.

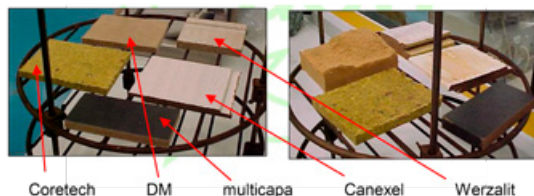

3 Estabilidad dimensional; comportamiento al agua en AMBIENTE EXTREMO (AUTOCLAVE)

Ensayo: 3 horas a 134°C y 100% de humedad. Comparativa comportamiento tableros: Coretech –multicapa – Werzalit – Canexel – DM.

Resultado (% de hinchado): Coretech 1,94 – multicapa 8,52 – Werzalit 21,05 – Canexel 35,5 – DM 103,17.



Tarima con núcleo madera Tarima con núcleo MDF Hidrófugo Tarima con núcleo Coretech

4 Estabilidad dimensional; comportamiento al agua en AMBIENTE EXTREMO (AUTOCLAVE)

Ensayo: 16 horas a 134°C y 100% de humedad. Comparativa comportamiento Tarima con núcleo Coretech vs Tarima con núcleo de MDF hidrófugo vs. Tarima con núcleo de madera maciza. Iguales espesores iniciales.

Resultado: Por la agresividad del ensayo, el revestimiento de madera se deforma en todos los casos. Por otro lado, los núcleos de madera y de Coretech se mantienen intactos, no así el de MDF hidrófugo que se descohesiona.

5 Estabilidad dimensional; comportamiento a la INTEMPERIE

Ensayo: Seis meses a la intemperie. Comparativa comportamiento Tablero Coretech vs Tablero aglomerado de madera de igual espesor inicial.

Resultado: Tras seis meses al aire libre, mientras coretech no se hincha, el aglomerado normal de madera se deforma de manera ostensible, especialmente en su base.

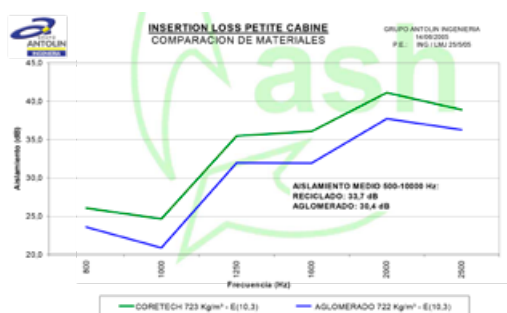
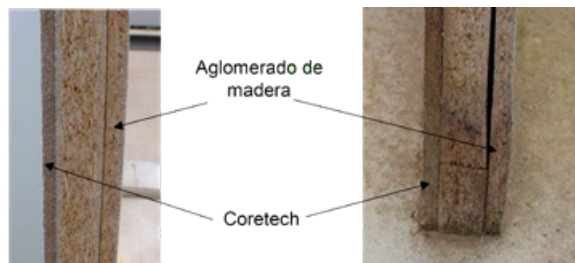

6 Aislamiento acústico en "Petit Cabine"

Ensayo: Comparativa aislamiento acústico Tablero Coretech vs Tablero aglomerado de madera de igual espesor y densidad (rango de frecuencias oído humano).

Resultado: Coretech aísla 3,3 dB más que un tablero aglomerado de madera de las mismas características.

7

Absorción de nivel de ruido de impacto

Ensayo: Lanzamiento de impactador (plástico y metálico) en cámara anecoica.

Comparativa absorción de nivel de ruido de impacto a diferentes frecuencias. Tableros testados: Coretech-aglomerado de madera - DM.

Resultado: Coretech absorbe mayor cantidad de ruido que el resto de los materiales testados especialmente a altas frecuencias.

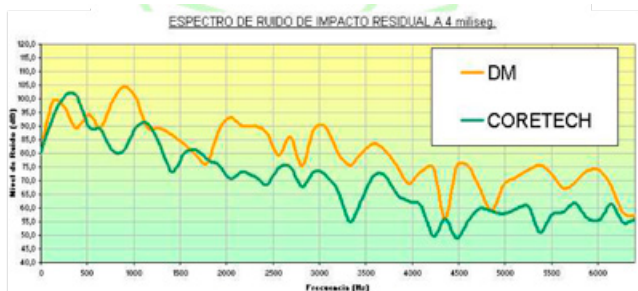
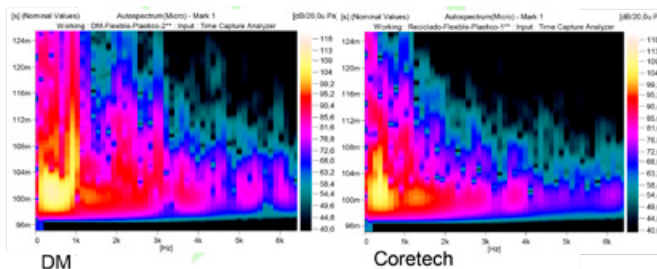

8

Absorción de nivel de ruido de impacto

Mismo ensayo que el anterior a t= 4 milisegundos tras el impacto. El gráfico muestra claramente que Coretech absorbe más nivel de ruido de impacto que el DM.

9

Aislamiento térmico

Ensayo: Resistencia térmica (aislamiento) realizado en Aitex, según norma ISO 11092:1993/UNE-EN 31092:1996. Comparativa Tablero Coretech vs Tablero aglomerado de madera.

Resultado: Coretech aísla térmicamente 1,71 veces más que un aglomerado de madera de similares características.

Material	Espesor (mm.)	Resistencia térmica Rct (m ² *K/W)	Conductancia térmica (W/mK)
Tablero Coretech	11	0,1122	0,0980
Tablero aglomerado de madera	10	0,0655	0,1545

Material	Stiffness	Strength
Agglomerado de madera	168.15	298.63
Coretech	127.59	669

10

Rigidez

Ensayo: Rigidez (según norma del automóvil SAE J 949 mod. GM). Comparativa Tablero Coretech vs Tablero aglomerado de madera.

Resultado: Aglomerado de madera 168.15(Stiffness) 298.63 (Strength) Coretech 127.59(Stiffness) 669(Strength)



11

Afinidad (adhesivos y acabados)

Coretech muestra gran afinidad a todo tipo de colas, especialmente de poliuretano.

Asimismo, admite múltiples acabados tanto para interior como para exterior (pintura lisa, gotelé, estucado, ...).

VALORACIÓN FINAL

Características destacables del tablero técnico Coretech:

1. Excelente comportamiento al agua, estabilidad dimensional.
2. Muy buen comportamiento acústico (absorción y aislamiento de nivel de ruido).
3. Buenas propiedades al fuego (nivel C).
4. Excelente aislante térmico.
5. Pasa el ensayo de arranque de tornillo.
6. Afín a todo tipo de colas, especialmente a las de PU.
7. Admite múltiples acabados.
8. No es atacable por insectos.
9. Contribuye activamente al desarrollo sostenible.

PONEDEROS



ORMITAL





PONEDERO FÉNIX

DISEÑADO POR GRANJEROS, FABRICADO POR INGENIEROS.

01.

Se puede poner en el suelo o colgar en la pared. Los laterales actúan como patas, que están fijadas a la bandeja, configurando un único bloque.

02.

La bandeja está fabricada de una sola pieza, lo que hace que sea uno de los ponederos más resistentes del mercado.

La bandeja y la base del depósito cuentan con perforaciones para cribar el polvo y la suciedad. La base del depósito también se puede desmontar para facilitar aun más la limpieza.

03.

Cuenta con ventilación en todos los laterales y separadores para evitar la condensación en el interior previniendo problemas a las gallinas y la oxidación.

04.

Apertura abatible hacia afuera, por lo que recoger los huevos es mucho más fácil y limpio ya que la suciedad que pueda haber encima de la tapa no cae al interior del depósito, como ocurre con la mayoría de los sistemas del mercado.

05.

Este aseladero se puede abatir, convirtiéndose en una barrera para evitar que las gallinas puedan entrar a dormir por las noches.

06.

Los ganchos del ponedero, percha y tubo son de 1/2 - 1/5 mm de grosor para asegurar aun más la fortaleza y durabilidad del ponedero.

01



02



03



04

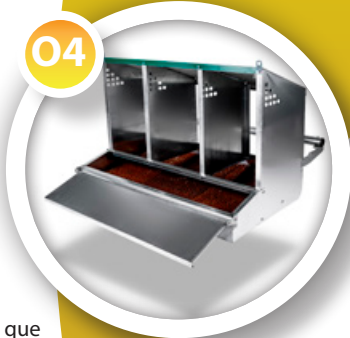

05



06



07





07.

Cuenta con un aseladero de 35mm de diámetro, perfecto para las patas de las gallinas. El tubo tiene un grosor de 1,5mm, dándole una fortaleza increíble.

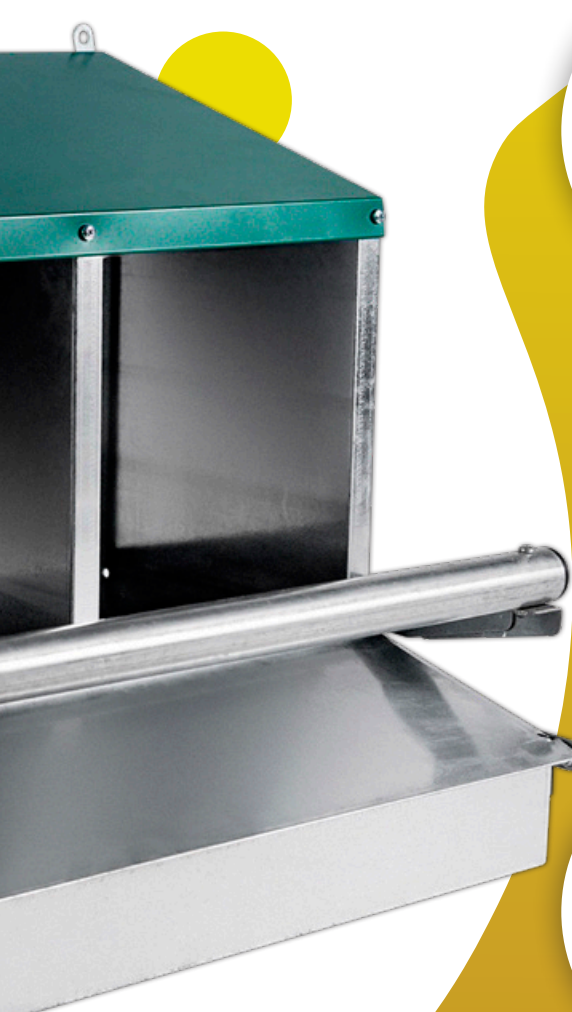

08.

Posibilidad de colocar el depósito del ponadero fuera o dentro del gallinero. Por lo que dotamos de un valor increíble.



09.

Los separadores no llegan hasta abajo, por lo que el huevo nunca se va a quedar atascado en las paredes.



10.

Los Ponaderos Fénix, incluyen alfombrillas AstroTurf de regalo que mantienen más limpio el ponadero y mejoran el bienestar de las gallinas.

11.

También hace que el huevo se mantenga más limpio al rodar hacia el depósito.



12.

Contamos con un packaging digital para hacer unos diseños a todo color, que no pasarán desapercibidos.





PONEDERO FÉNIX

Material: 100% Chapa galvanizada.

Características: Diseño exclusivo que permite colocar el depósito fuera o dentro del gallinero, lo que proporciona una versatilidad increíble sin gastar más en accesorios o piezas adicionales.

Capacidad: 2, 3, 4 Departamentos.

Se incluye la alfombra AstroTurf.

2 Departamentos

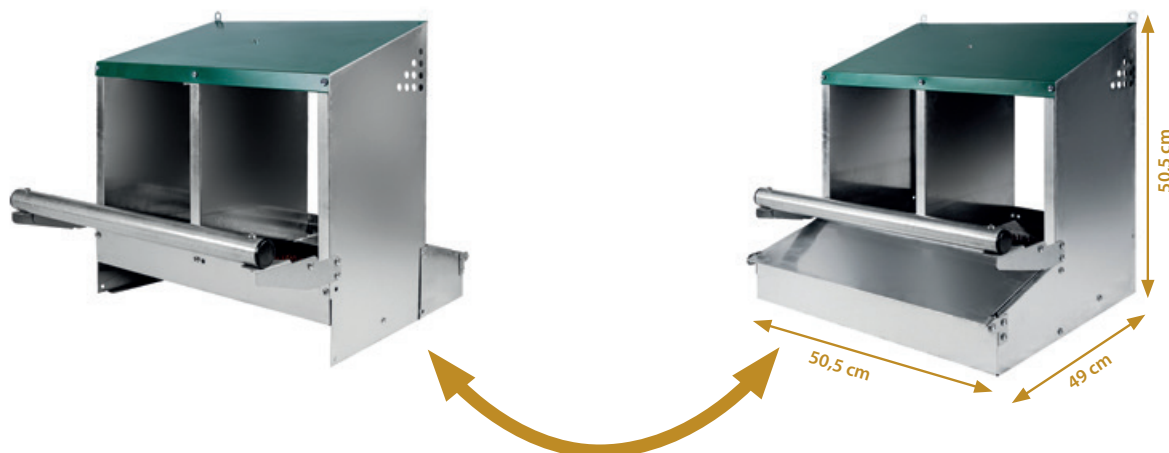

Artículo		l x f x a	Kg		Código
F0200008	1	57 x 35 x 10	7,0	82	8436597090704

3 Departamentos

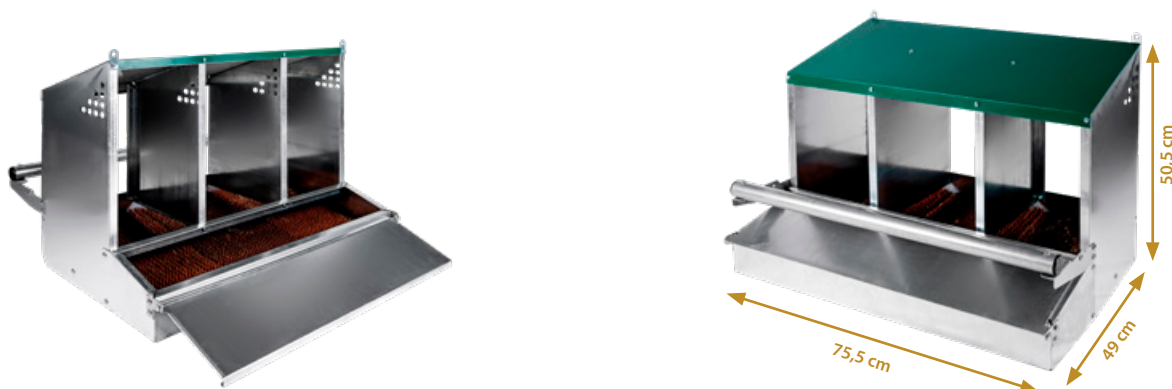

Artículo		l x f x a	Kg		Código
F0200009	1	81,5 x 35,5 x 10,5	9,6	59	8436597090711

4 Departamentos

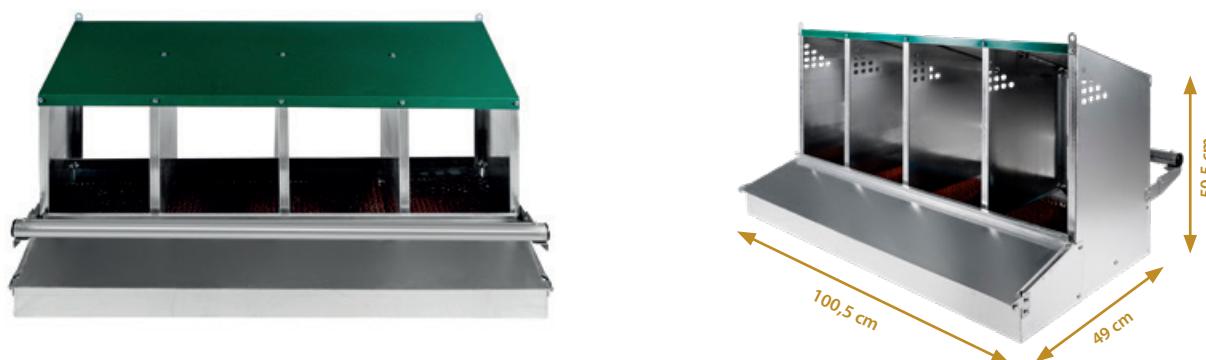

Artículo		l x f x a	Kg		Código
F0200010	1	107 x 34 x 10	12,3	43	8436597090728

PONEDERO BENNU

Material: 100% Chapa galvanizada.





Características: Cuenta con las mismas características técnicas y medidas que su hermano Fénix, pero con espacio interior diáfano (sin separaciones), lo que permite mayor comodidad para la puesta colectiva.

Capacidad: 50, 75 ,100 cm

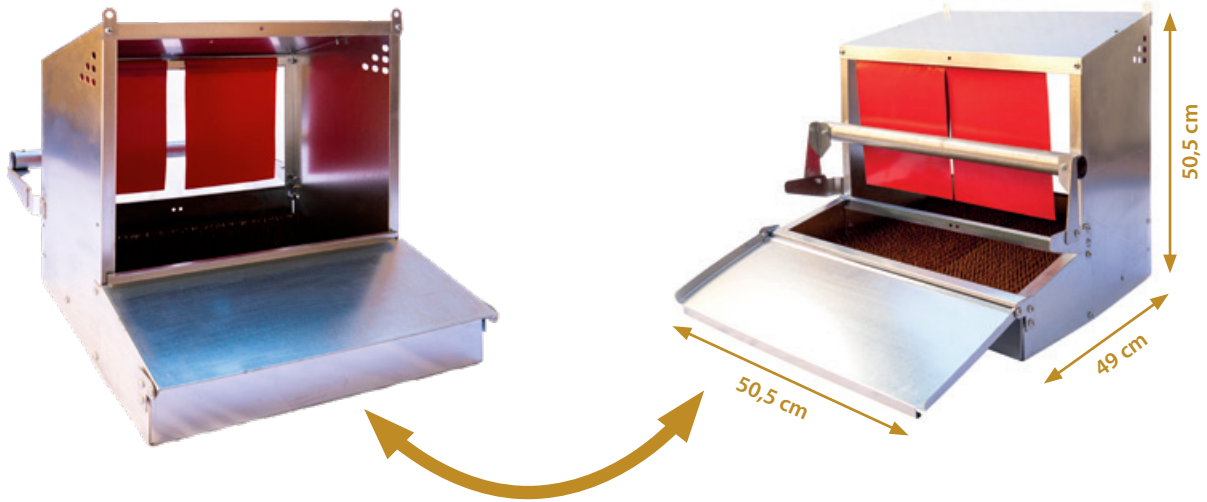
Se incluye la alfombrilla Astroturf.





50 cm



Artículo		 l x f x a	 Kg		 Código
F0200016	1	57 x 35 x 10	6,72	82	8436597091145

75 cm



Artículo		 l x f x a	 Kg		 Código
F0200017	1	81,5 x 35,5 x 10,5	8,95	59	8436597091152

100 cm

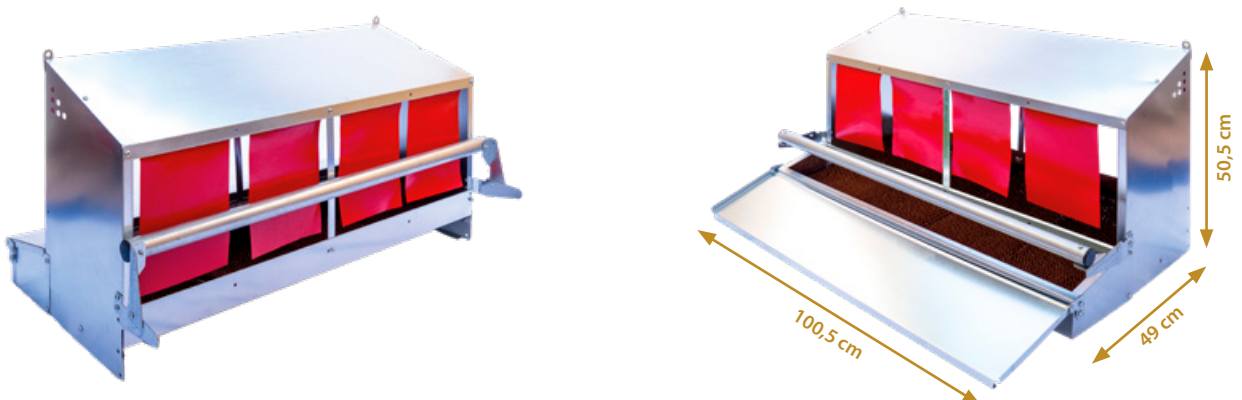

Artículo		 l x f x a	 Kg		 Código
F0200018	1	107 x 34 x 10	11,17	43	8436597091169



PONEDEROS FÉNIX Y BENNU CON PATAS

Material: 100% Chapa galvanizada.

Características: Su diseño permite acoplar las estructuras formando una sola pieza que ayuda a ganar espacio y versatilidad.

Capacidad: 2, 3, 4 Departamentos de uno y dos pisos.

Se incluye la alfombrilla Astroturf.

PONEDERO FÉNIX

un piso - dos departamentos



Artículo		l x f x a	Kg		Código
F0200090	1			60	8436597092562

PONEDERO FÉNIX

dos pisos - dos departamentos

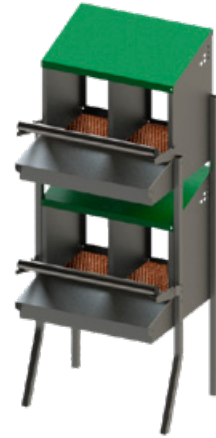

Artículo		l x f x a	Kg		Código
F0200091	1			30	8436597092579

PONEDERO FÉNIX

un piso - tres departamentos



Artículo		l x f x a	Kg		Código
F0200092	1			46	8436597092586

PONEDERO FÉNIX

dos pisos - tres departamentos



Artículo		l x f x a	Kg		Código
F0200093	1			23	8436597092845

PONEDERO FÉNIX

un piso - cuatro departamentos



Artículo		l x f x a	Kg		Código
F0200094	1			40	8436597092852

PONEDERO FÉNIX

dos pisos - cuatro departamentos



Artículo		l x f x a	Kg		Código
F0200095	1			20	8436597092869

PONEDERO BENNU

un piso - dos departamentos



PONEDERO BENNU

dos pisos - dos departamentos



Artículo		l x f x a	Kg		Código
F0200096	1			60	8436597092876

Artículo		l x f x a	Kg		Código
F0200097	1			30	8436597092883

PONEDERO BENNU

un piso - tres departamentos



PONEDERO BENNU

dos pisos - tres departamentos



Artículo		l x f x a	Kg		Código
F0200098	1			46	8436597092890

Artículo		l x f x a	Kg		Código
F0200099	1			23	8436597092906

PONEDERO BENNU

un piso - cuatro departamentos



PONEDERO BENNU

dos pisos - cuatro departamentos



Artículo		l x f x a	Kg		Código
F0200100	1			40	8436597092913

Artículo		l x f x a	Kg		Código
F0200101	1			20	8436597092920



ALFOMBRILLA ASTROTURF

Con las líneas de ponederos FÉNIX y BENNU, incluimos las alfombrillas Astroturf de regalo.

La alfombrilla Astroturf mantiene más limpio el ponedero y mejora el bienestar de las patas de las gallinas. Gracias a esta alfombrilla el huevo se limpia automáticamente al rodar hacia el depósito.

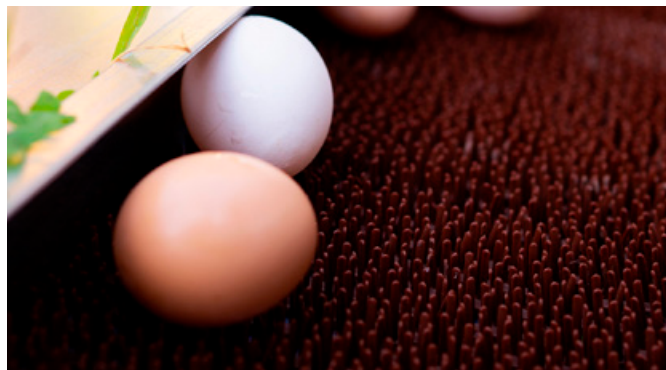

Artículo		 l x f x a	 Kg		 Código
F0200025		25 x 45 x 20			8436597091077



NIDO FÉNIX

Material: 100% Chapa galvanizada.

Características: Cada departamento cuenta con las medidas justas para que la gallina pueda incubar los huevos y se sienta protegida. Incluye un aseladero de 35 mm de diámetro, perfecto para las patas de las gallinas. La bandeja, fabricada en una sola pieza y con perforaciones para facilitar la limpieza, hace del nido el más resistente del mercado. Cuenta con ventilación en los laterales evitando condensaciones. Puede colgarse o ponerse en el suelo.

Capacidad: 2, 3, 4 Departamentos.

2 Departamentos



Artículo		l x f x a	Kg		Código
F0200013	1	57 x 35 x 10	4,7	82	8436597090735

3 Departamentos

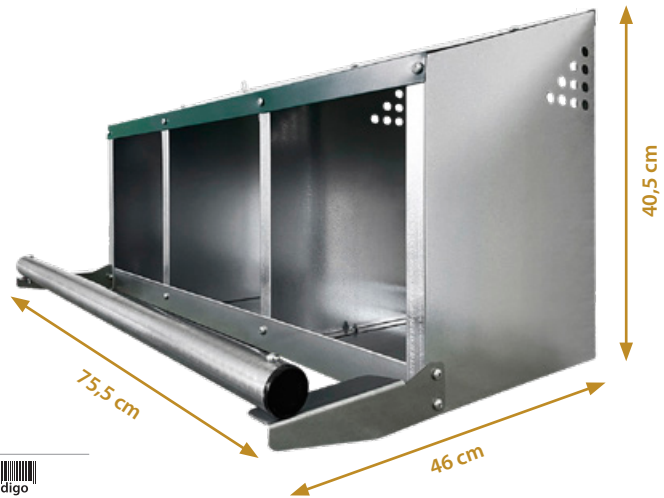

Artículo		l x f x a	Kg		Código
F0200014	1	81,5 x 35,5 x 10,5	6,5	59	8436597090742

4 Departamentos

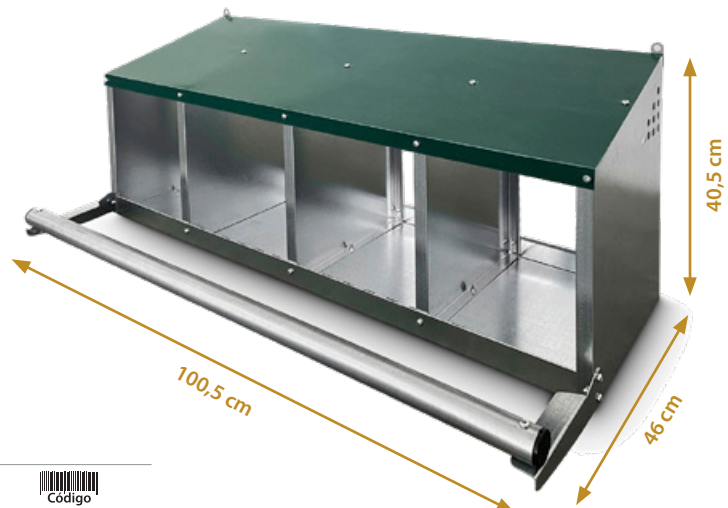

Artículo		l x f x a	Kg		Código
F0200015	1	107 x 34 x 10	8,2	43	8436597090759



Palomar con un nido

Material: Plástico.

Características: Puerta de doble función: Refugio en la parte superior y apoyo en la parte inferior.

Parte inferior extraíble. Muy fácil de limpiar.

Se envía desmontado en caja.

Dimensiones: 47 x 44 x 30 cm

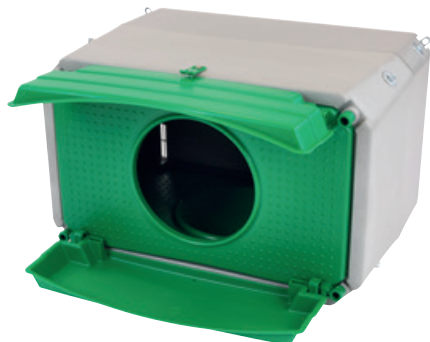

Palomar con dos nidos

Material: Chapa galvanizada + fondo de plástico desmontable.

Características: Se suministra desmontado en caja. Equipado con soportes de fijación.

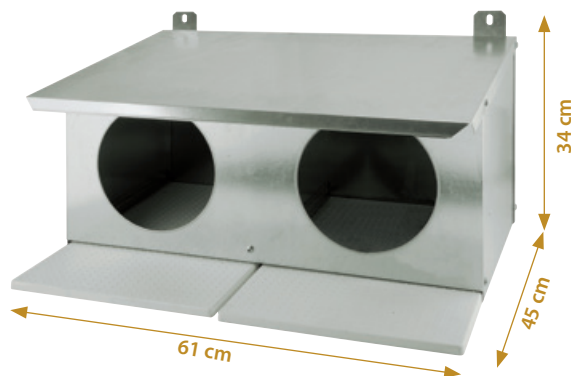

Artículo		l x f x a	Kg	Código	Artículo		l x f x a	Kg	Código
2220A0000	1	31x 48,5 x 37	4,15	8010213000140	2117A0000	1	42,5 x 8,5 x 63,5	6,07	8010214001399

Nido de puesta

Material: Chapa galvanizada + fondo de plástico removible ajustable.

Características: Se suministra desmontado en caja.

Equipado con soportes para fijaciones. Modular.

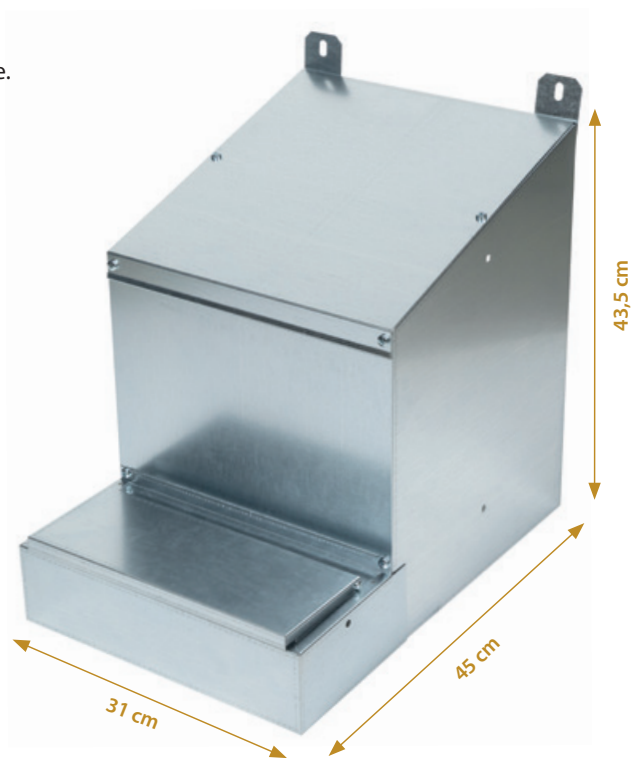

Artículo		l x f x a	Kg	Código
0274A0000	1	11,5 x 32 x 46,5	3,70	8010213002748

Ponedero de plástico

Material: Polipropileno + fondo ajustable y desmontable hecho con material plástico.

Características: Se suministra desmontado en caja, dotado de puerta de inspección (apertura frontal o posterior), fondo desmontable para una perfecta limpieza, es modular y dotado de soportes de fijación.



Artículo		l x f x a		
2235A0000	1	33,5 x 18,5 x 64,5	2,65	8010213000669

Palomar de plástico

Material: Polipropileno.

Características: Palomar modular, equipado con soportes de fijación, fondo cóncavo extraíble para una limpieza completa. Se suministra desmontado para facilitar el transporte.

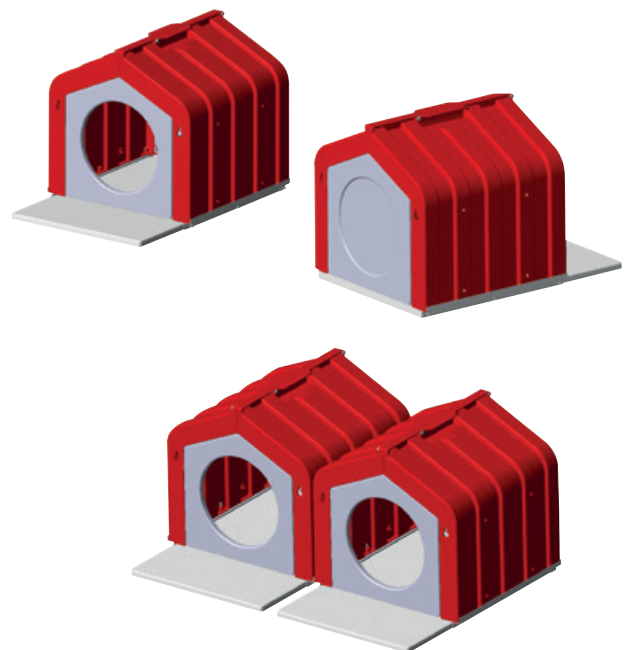
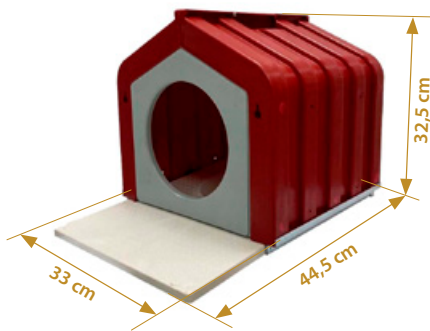

Artículo		l x f x a		
2234A0000	1	33 x 17 x 51,5	2,29	8010213000621

AVICULTURA BIO



ORMITAL





Corral Móvil

Características: El corral móvil es un producto pensado para productores de aves BIO y camperas. La estructura interna está reforzada con tirantes soldados y posteriormente galvanizados en caliente para darle mayor robustez y durabilidad. La estructura se sirve semidesmontada y el montaje se hace con tornillos facilitando así el ensamblaje. Nuestro Kit de desplazamiento es universal para todos los corrales, por lo que el granjero economiza al no necesitar diferentes kits de desplazamiento por modelo.

Cumple con los requisitos técnicos y legales en base a la conformidad europea (CE), aplicable para estructuras móviles, siempre y cuando el suelo no tenga una pendiente de mas de 2-3° de inclinación.

Material: Se compone de una estructura 100% galvanizada por inmersión en caliente recubierta de panel sándwich de 35 mm de grosor.

Longitud: 6x6 m, 12x6 m y 18x6 m.

Velocidad máxima de desplazamiento armado: 4 Km/h.

Cumple con la certificación de calidad ISO 9001.



4
km/h

VELOCIDAD MÁXIMA



Desplazamiento del corral móvil



ESTRUCTURA



Montaje de estructura



RAMPA



Acceso entre niveles.



SALIDAS



Salidas y accesos laterales para aves.

Corral Móvil de un piso

6 x 6 m

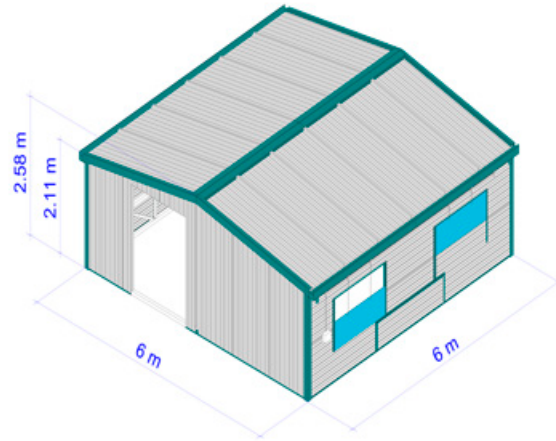



*Sin panel sándwich

Artículo	 Kg	 Código
F0200087	2000	8436597092531
*F0200102	2000	8436597092937

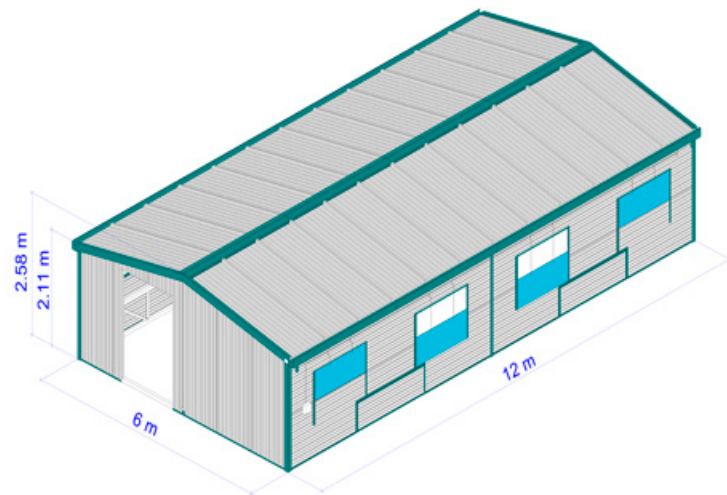
12 x 6 m





*Sin panel sándwich

Artículo	 Kg	 Código
F0200088	3195	8436597092548
*F0200103	3195	8436597092944

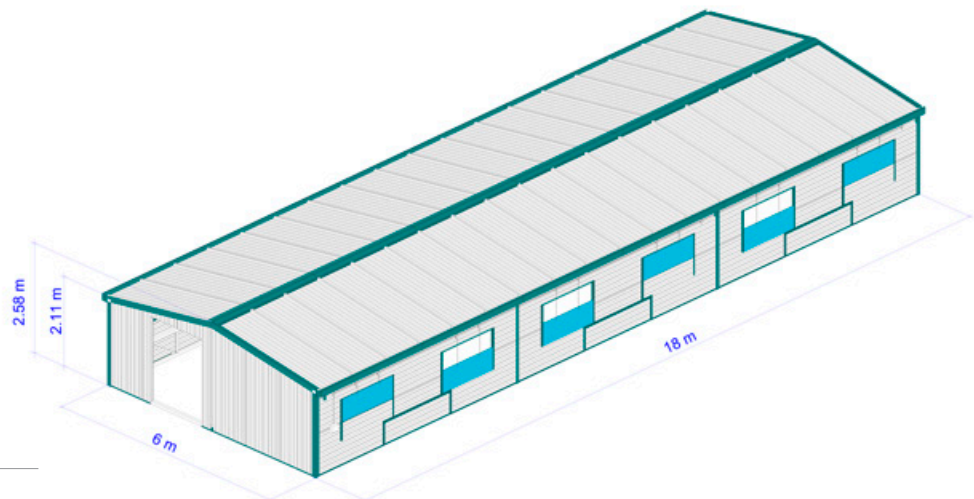
18 x 6 m



*Sin panel sándwich

Artículo	 Kg	 Código
F0200089	4552	8436597092555
*F0200104	4552	8436597092951



COMPLEMENTOS DEL CORRAL MÓVIL DE UN PISO

Referencia	F0200106	F0200087	F0200088	F0200089
Tipo	Nave fija	Móvil	Móvil	Móvil
Modelo (m)	8,3X18	6X6	6X12	6X18
Superficie (m ²)	149,4	36	72	108
Gallinas ponedoras (BIO)	896,4	216	432	648
Ponederos Bennu F0200018	36	9	18	26
Ponederos Bennu F0200101	18	5	9	13
Perchas (m)	162	39	78	117
Comedero 1940AF000	12	3	6	9
Bebedero 2186A0000	11	3	5	8
Bebedero 2107AF000	19	5	9	14



Perchas



Ponederos Bennu F0200018



Ponederos Bennu F0200101



Comedero 1940AF000



Bebedero 2186A0000



Bebedero 2107AF000

Corral Móvil de dos pisos

6 x 6 m

F0200110

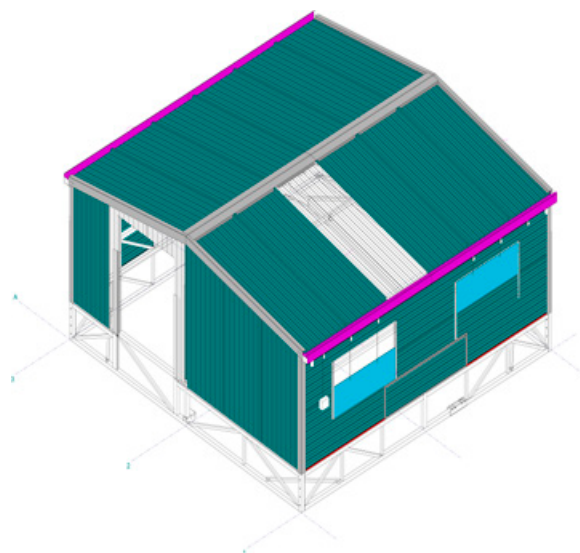

12 x 6 m

F0200111

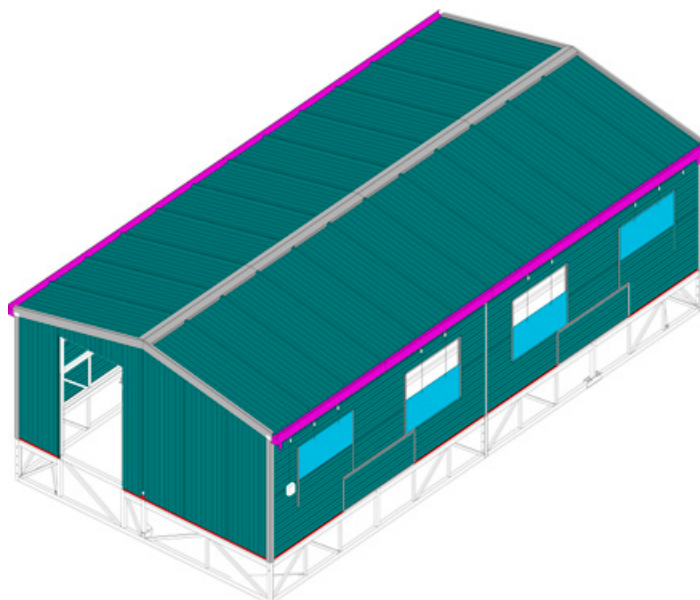

18 x 6 m

F0200112

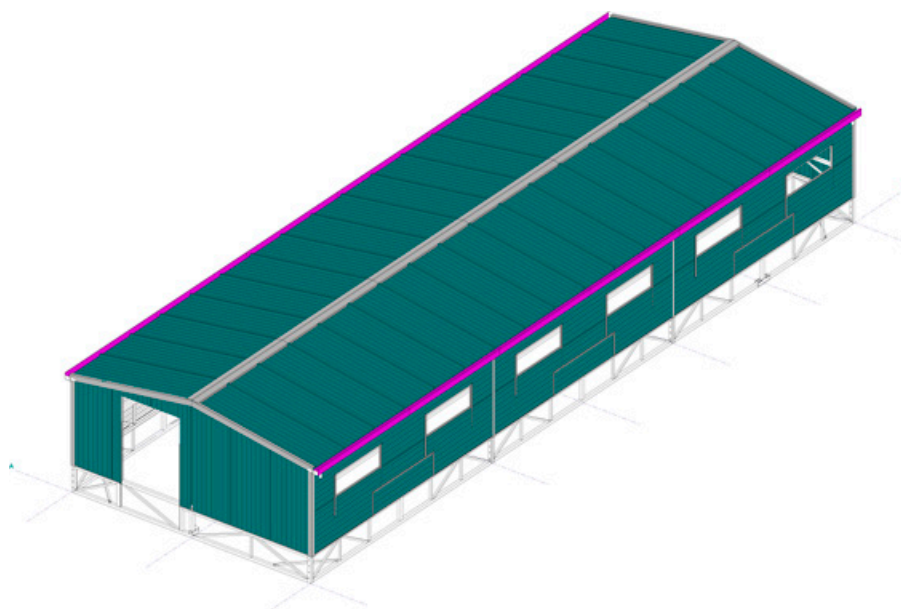

COMPLEMENTOS DEL CORRAL MÓVIL DE DOS PISOS

Referencia	F0200110	F0200111	F0200112
Modelo (m)	6X6	6X12	6X18
Superficie (m ²)	72	144	216
Gallinas ponedoras (BIO)	432	864	1296
Ponederos Bennu F0200018	18	34	52
Ponederos Bennu F0200101	9	17	26
Perchas (m)	78	156	234
Comedero 1940AF000	6	12	17
Bebedero 2186A0000	5	10	15
Bebedero 2107AF000	5	9	14

Sanitario SAS 1

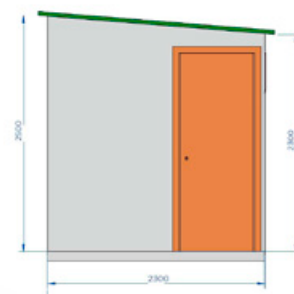

Sanitario SAS 2



1 Planta SAS 2
2 1:25

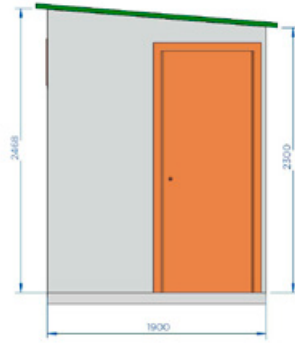



DESCRIPCIÓN:

ORMI-THERMAL es un revestimiento de dispersión acuosa con partículas de vidrio huecas, esféricas y no porosas de excepcional resistencia y claridad. Una vez seca la solución, crea una membrana impermeable, altamente reflectante al sol y con un elevado SRI. (Índice de Reflectancia Solar).

CAMPO DE APLICACIÓN:

Tejados y azoteas de mortero, chapa, tejas, fibrocemento, etc. Viviendas, edificios comerciales, almacenes, naves ganaderas para ovejas, cerdos o ganado vacuno, caravanas, casetas de obra para equipos eléctricos y electrónicos, armarios eléctricos y cualquier otro lugar en el que desee reducir de forma rápida y económica la temperatura interior eliminando la calefacción del tejado o techo.



BENEFICIOS:

1. Reduce la temperatura de cubiertas y tejados entre 15 y 22 °C.
2. Reduce el gasto energético.
3. Fácil de aplicar mediante brocha o rodillo, aunque también se puede aplicar con pistola de pulverización.
4. ORMI THERMAL tiene propiedades impermeabilizantes sobre la superficie donde se aplica.
5. Disminuye el estrés térmico de los materiales alargando su vida útil.
6. Al reducir la temperatura térmica del interior de la nave aumenta el confort y por ende mejora la productividad tanto en el sector agropecuario como en el industrial.
7. Evita el sobrecalentamiento interno en equipos eléctricos y electrónicos dentro de armarios y viviendas.
8. No emite olores, ni sustancias químicas que puedan perjudicar la salud a la hora de ser aplicado.

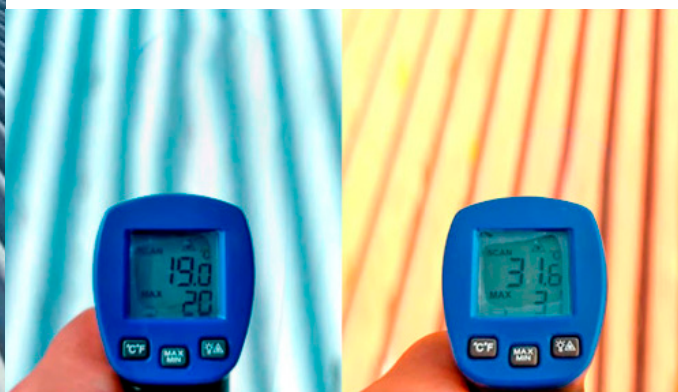
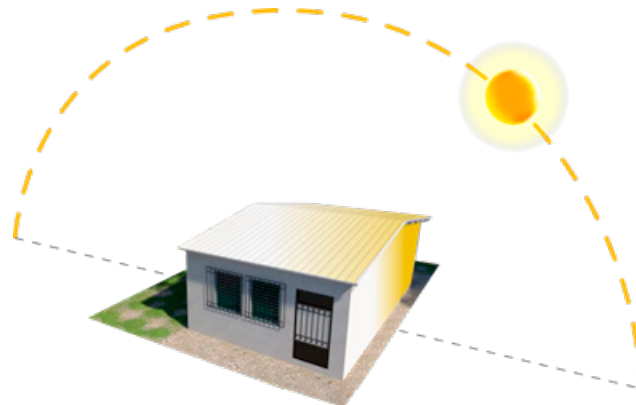

BIENESTAR ANIMAL:

Comprometidos con el bienestar animal sabemos que mantener una temperatura adecuada en los espacios donde habitan es fundamental para su salud y bienestar. ORMI-THERMAL ayuda a mantener una temperatura agradable y reducir el estrés térmico en tus animales.

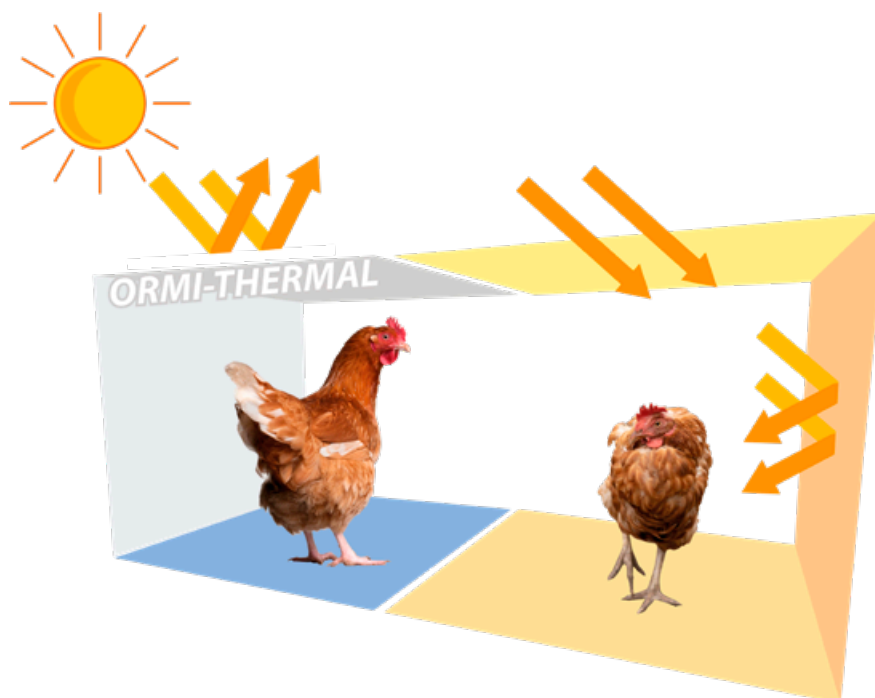
CARACTERÍSTICAS:

Naturaleza	Dispersión acuosa
Diluyente y disolvente de limpieza	Agua
Aplicación	Brocha, rodillo, pistola airless
Temperatura de aplicación	de +10 a +35 °C
Tiempo de secado superficial (EN ISO 1517)	1 hora
Consumo recomendado	Un litro por cada 1,5 a 1,7 metros cuadrados.
Permeabilidad al vapor de agua (EN ISO 7783-1/-2) (Barrera de aire equivalente)	$S_D < 5$ metros Clase I (EN 1504-2) Permeable al vapor de agua
Permeabilidad al agua (EN 1062-3)	$< 0,1 \text{ kg/m}^2 \cdot \text{h}^{0,5}$ Impermeable al agua (EN 1504-2)
Adherencia sobre soporte de hormigón (EN 1542)	$> 0,8 \text{ MPa}$
Sustancias peligrosas (EN 1504-2)	Conforme con el apartado 5.3 de la norma EN 1504-2
Conductividad de las esferas huecas	0,07 W/m K
Color	Blanco
Índice SRI (ASTM E 1980-01) coeficiente de convección bajo (0-2 m/s)	107, 6
Índice SRI (ASTM E 1980-01) coeficiente de convección medio (2-6m/s)	108
Índice SRI (ASTM E 1980-01) coeficiente de convección alto (6-10 m/s)	108



PREPARACIÓN SUPERFICIAL:

La superficie debe estar limpia, seca y libre de contaminantes, como polvo, partículas adheridas, grasa o aceite. En sustratos cementosos, la lechada superficial debe eliminarse mediante lijado mecánico con cepillos de alambre, cepillos giratorios, etc.

Utilizar imprimaciones anticorrosivas sobre soportes metálicos de acero desnudo para aumentar la adherencia y las cualidades anticorrosivas después de cepillar en profundidad cualquier resto de óxido. El producto se adhiere bien a superficies de acero pintadas y galvanizadas sin necesidad de imprimación.

Si la superficie tiene algas, hongos o moho, debe limpiarse primero con un limpiador alcalino clorado para todo tipo de superficies antes de aclararla y dejarla secar al aire.

Para que el revestimiento se adhiera bien a los sustratos cementosos, la superficie debe ser suficientemente rugosa y porosa.

MODO DE EMPLEO:

Para superficies cementosas, aplique una capa de imprimación o aplique una primera capa diluida con un 10-15% de agua para permitir que el revestimiento penetre en el sustrato.

Cualquier otro tipo de sustrato, como chapa imprimada, etc., Requiere una aplicación limpia del producto con al menos dos o tres capas.

Se aconseja utilizar de 0,35 a 0,70 l/m² para conseguir un efecto reflectante.

Para obtener una excelente impermeabilización y ayudar al aislamiento de la superficie, se recomienda aplicar un litro por cada 1,5 a 1,7 metros cuadrados.



PRESENTACIÓN Y ALMACENAMIENTO:

ORMI-THERMAL está disponible en envases de plástico de 5, 10 y 20 litros.

El producto debe conservarse en un lugar fresco, sin heladas ni calor extremo.

El producto puede conservarse durante al menos un año si se guarda en sus envases originales, herméticamente cerrados y se mantiene entre 5 y 25 °C. ORMI-THERMAL, se fabrica de acuerdo con las normas ISO 9.001:2015 e ISO 14.001:2015.

RECOMENDACIONES ESPECIALES:

-Evitar la aplicación cuando la humedad relativa sea superior al 80% y la temperatura inferior a 10°C.

-Si se prevé lluvia antes de que el producto se haya secado, evite aplicarlo en el exterior (entre 6 y 8 horas como mínimo).



MOLINOS



A close-up photograph of golden wheat stalks, showing the intricate details of the grain heads and the texture of the stalks. The lighting is warm, highlighting the natural colors of the wheat.

ORMITAL



Machacadora de cereales THOR

Material: Acero galvanizado pintado.

Motor de inducción: 1,5 Hp.

Producción por hora: Min 50 Kg - Max 80 Kg

Puede variar según la naturaleza y el contenido de humedad del producto.

Seguridad del motor: Dispositivo térmico de rearme manual

Seguridad de acceso al rodillo: Dispositivo de seguridad patentado.

Regulación del caudal de cereales: Compuerta de regulación manual. Tritura todos los cereales (avena, cebada, trigo, maíz, habas, etc.) manteniendo intacto su valor nutritivo.

Esta maquina puede romper la membrana de la semilla para que el animal pueda digerir y asimilar mejor los nutrientes a demas es silenciosa y no hace polvo...



MOTORREDUCTOR

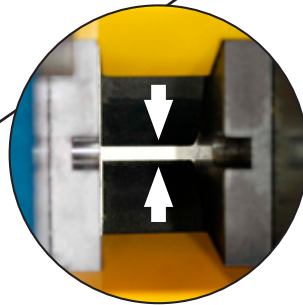

El sistema de ajuste permite obtener un producto triturado de excelente calidad desde tamaños muy finos hasta los tradicionales.



Un potente **MOTORREDUCTOR** acciona los rodillos de acero, convenientemente mecanizados y tratados térmicamente, montados sobre rodamientos.



Los rodillos de acero están protegidos por un imán que retiene los objetos metálicos que pueda haber en el producto a triturar.

Artículo	1 x f x a	Kg	Código
1694A0000	1	57 x 57 x 50	51,9 8010213016943



Contenedor anti polvo MOLINO 4V

Material: Plástico para uso alimentario.

Características: Asa de transporte.

Capacidad: 18 L



Artículo		l x f x a	Kg	Código
0000224G	1	35,5 x 35,5 x 41	2,2	8010213971471

Molino DAVIDE 4V



Material: Plástico para uso alimentario + acero galvanizado.

Motor cepillo: 550W - 0,75 Hp - 230V (13000-15000 rpm).

Molienda por hora, ej. maíz: Min 80Kg-max 250Kg

Seguridad del motor: Dispositivo térmico con rearme automático.

Seguridad de acceso a la hoja: Triple dispositivo de seguridad obligatorio.

Regulación del caudal de cereales: Caudal directo y autoregurable. Ideal para harinas de cereales (maíz, centeno, avena, cebada...).

Tamices suministrados:

- 2,5 mm Ø
- 4 mm Ø
- 6 mm Ø
- 8 mm Ø

Tamices para harina:
Orificio de 1 y 1,5 mm.



Molino GOLIA 4V



Material: Plástico para uso alimentario + acero galvanizado.

Motor cepillo: 750W - 1 Hp - 230V (13000-15000 rpm).

Molienda por hora, ej. maíz: Min 130Kg-max 260Kg

Seguridad del motor: Dispositivo térmico con rearme automático.

Seguridad de acceso a la hoja: Triple dispositivo de seguridad obligatorio.

Regulación del caudal de cereales: Caudal directo y autoregurable. Ideal para harinas de cereales (maíz, centeno, avena, cebada...).

Tamices suministrados:

- 2,5 mm Ø
- 4 mm Ø
- 6 mm Ø
- 8 mm Ø

Tamices para harina:
Orificio de 1 y 1,5 mm.



Artículo		l x f x a	Kg	Código	Artículo		l x f x a	Kg	Código
1971A0000	1	48 x 41 x 72	11,80	8010213970535	1970A0000	1	52 x 44 x 72	12,40	8010213970528

Molino BRAVÓ 4V

900W

Material: Plástico para uso alimentario + acero galvanizado.
Motor de inducción: 900W - 1,22 Hp -230V (2800-3000 rpm).
Molienda por hora, ej. maíz: Min 50Kg-Max 230Kg
Seguridad del motor: Dispositivo térmico de rearme manual.
Seguridad de acceso a la hoja: Triple dispositivo de seguridad obligatorio.
Regulación del caudal de cereales: Compuerta de regulación manual. Ideal para harinas de cereales (maíz, centeno, avena, cebada...).

Tamices suministrados:

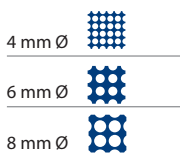

Molinillo MAGNUM 4V

750W



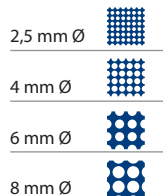

Material: Plástico para uso alimentario + acero galvanizado.
Motor cepillo: 750W - 1 Hp- 230V (13000-15000 rpm).
Molienda por hora, ej. maíz: Min 90Kg-Max 250Kg
Seguridad del motor: Dispositivo térmico con rearme automático.
Seguridad de acceso a la hoja: Triple dispositivo de seguridad obligatorio.
Regulación del caudal de cereales: Compuerta de regulación manual. Ideal para harinas de cereales (maíz, centeno, avena, cebada...), pan seco y heno.





Tamices suministrados:



Tamices para harina:
Orificio de 1 y 1,5 mm.



Artículo		 l x f x a	 Kg	 Código
1972A0000	1	52 x 44 x 72	17,00	8010213970542

Artículo		 l x f x a	 Kg	 Código
1974A0000	1	52 x 44 x 72	13,20	8010213970566

Desgranadora RAMBO

180W

Material: Acero galvanizado pintado.
Motor cepillo: 180W - 0,25 Hp con reductora 1:25 (350-400 rpm).
Producción: Min 120Kg - Max 160Kg
Seguridad del motor: Dispositivo térmico con rearme automático.
Seguridad de acceso al disco: Dispositivo de seguridad patentado.
Capacidad del contenedor: 30 L
 Ideal para separar el maíz de la mazorca.







Molino ERCOLINO



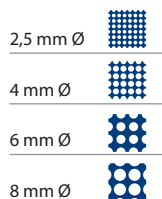

1500W

Material: Acero galvanizado pintado.
Motor de inducción: 1500W - 2 Hp (2800-3000 rpm).
Molienda por hora, ej. maíz: Min 60Kg - Max 360Kg
Seguridad del motor: Dispositivo térmico de rearme manual.
Seguridad de acceso a la hoja: Dispositivo de seguridad patentado.
Regulación del caudal de cereales: Compuerta de regulación manual.
 Ideal para cereales picados (maíz, centeno, avena, cebada...) y desgranadora de maíz.

Tamices suministrados:



Artículo		 l x f x a	 Kg	 Código
0990A----	1	47 x 43,5 x 62,5	14,30	8010213009907

Artículo		 l x f x a	 Kg	 Código
0518A----	1	54,5 x 60 x 60	30,80	8010213005183

Desgranadora manual GRISU'

Material: Estructura y disco en tecnopolímero de alta resistencia mecánica y al desgaste.

Características: Dotado de soporte para fijar a una tabla o similar. Dotado de muelle de compresión regulable según las mazorcas a desgranar. Ideal para separar el maíz de la mazorca.

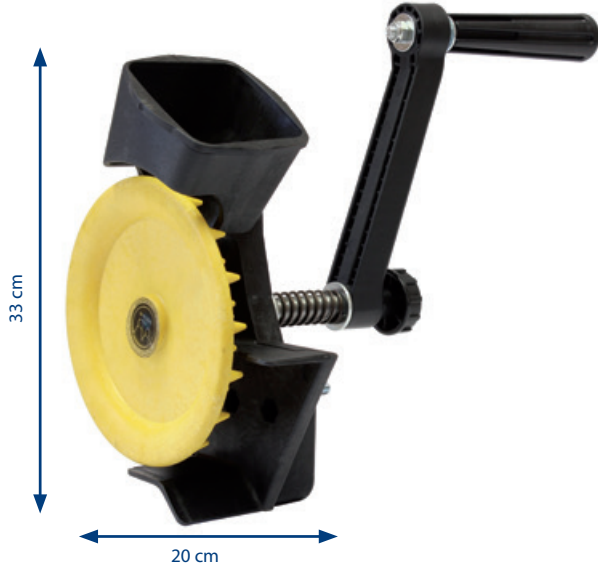

Desgranadora manual RITMOPREMIUM

Material: Estructura en tecnopolímero y disco en aluminio con alta resistencia mecánica y al desgaste.

Características: Dotado de soporte para fijar a una tabla o similar. Dotado de muelle de compresión regulable según las mazorcas a desgranar. Ideal para separar el maíz de la mazorca.

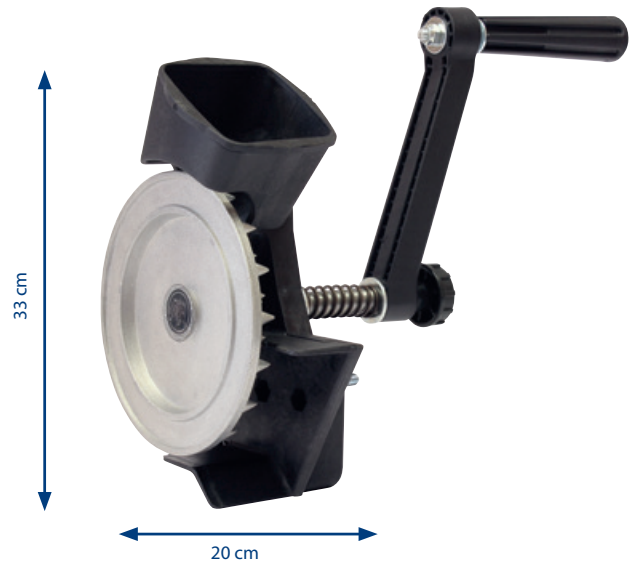

Artículo		l x f x a	Kg	Código
2168F0000▲	5	58 x 23,5 x 29,5	1,65	8010213978197
2172F0000▲	6	29,5 x 38 x 30,5	1,867	8010213979095

Molino a mano GRILLO

Material: Plástico de uso alimentario + molinillos de hierro fundido.

Características: Equipado con soporte para enganchar a la mesa, equipado con un tubo ajustable para la salida de la harina. Ideal para harinas de cereales (maíz, centeno, avena, cebada, etc.), hierbas aromáticas y medicinales, engodos, piensos.



Caldero de cobre

Material: Olla de cobre con asas de latón. Batidora de plástico para alimentos con soporte de acero cromado. Herramienta mezcladora de acero inoxidable.

Mezclador: Motorreductor eléctrico autocontrolado 4W 230V.

Características: Ideal para cocinar polenta y mermeladas.

Diámetro: 26 cm, capacidad 4,7 litros
30 cm, capacidad 7,3 litros



* Diámetro: 26 cm Capacidad aproximada: 4,7 litros

** Diámetro: 30 cm Capacidad aproximada: 7,3 litros

Artículo		l x f x a	Kg	Código
2167A0000	1	19 x 19 x 31,5	2,8	8010213978180
1807A0000*	6	57 x 33 x 66,5	3,00	8010213018077
1808A0000**	6	57 x 33 x 66,5	3,70	8010213018084

DESPLUMADORAS



ORMITAL





Desplumadora Esterina 36 dedos

Materiales: Acero inoxidable.

Características:

- 36 Dedos fabricados con caucho termoplástico.
- 9 Pares de discos.
- Cubierta de plumas.
- Rejilla de seguridad de acero inoxidable regulable según el animal a desplumar.
- Barra de control antivuelco ajustable.
- Carro para recoger las plumas (opcional), equipado con ruedas giratorias.
- Patas antivibración.
- Motor asíncrono monofásico 230 V - 900 W - 50Hz.
- Motor equipado con interruptor térmico con sistema de rearme manual.
- Pulsador de seguridad.

Producción horaria aproximada: 80/120 pollos.

Solución ideal para aves de corral de tamaño mediano o grande (por ejemplo, pollos, patos, pavos...).

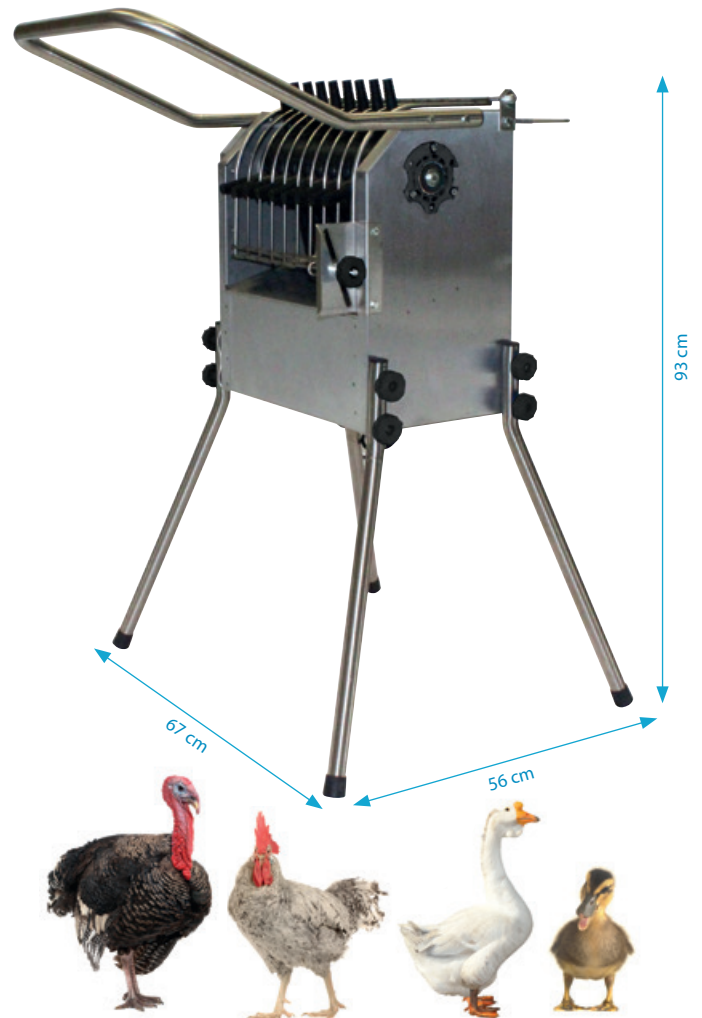

Artículo	 1	 l x f x a	 Kg	 Código
2196A0000	1	50 x 56 x 33	25,2	8010213979545

Desplumadora Esterina 36 dedos con carro de recogida de plumas

Materiales: Acero inoxidable.





Características:

- 36 Dedos fabricados con caucho termoplástico.
- 9 Pares de discos.
- Cubierta de plumas.
- Rejilla de seguridad de acero inoxidable regulable según el animal a desplumar.
- Barra de control antivuelco ajustable.
- Carro para recoger las plumas, equipado con ruedas giratorias y suministrado en el equipo estándar.
- Patas antivibración.
- Motor asíncrono monofásico 230 V - 900 W - 50Hz.
- Motor equipado con interruptor térmico con sistema de rearme manual.
- Pulsador de seguridad.

Producción horaria aproximada: 80/120 pollos.

Solución ideal para aves de corral de tamaño mediano o grande (por ejemplo, pollos, patos, pavos...).



Artículo	 1	 l x f x a	 Kg	 Código
2211A0000	1	50 x 56 x 33	34,3	8010213000188
2204A0000	1	42,5 x 8,5 x 63,5		

Desplumadora de aves Esterina de 24 dedos con rejilla regulable de acero inoxidable

Materiales: Hecha con ABS.

Características:

- 24 Dedos fabricados con caucho termoplástico.
- 6 Pares de discos.
- Rejilla de seguridad de acero inoxidable regulable según el animal a desplumar.
- Equipado con gancho para sostener la bolsa de plumas (no suministrado en el equipo estándar).
- Patas antivibración.
- Pulsador de seguridad.
- Motor asíncrono monofásico 230 V - 50 Hz - 300W.
- 6 Polos, 900 rpm.

Producción horaria aproximada: 60/80 pollos.

Solución ideal para aves de corral, gallinas de guinea y faisanes.



Artículo	 1 x f x a	 Kg	 Código	
2205A0000	1	39 x 65,5 x 50	22	8010213000058

Desplumadora de codornices Esterina de 24 dedos con rejilla regulable de acero inoxidable

Materiales: Hecha con ABS.

Características:

- 24 Dedos fabricados con caucho termoplástico.
- 6 Pares de discos.
- Rejilla de seguridad de acero inoxidable regulable según el animal a desplumar.
- Equipado con gancho para sostener la bolsa de plumas (no suministrado en el equipo estándar).
- Patas antivibración.
- Pulsador de seguridad.
- Motor asíncrono monofásico 230 V - 50 Hz - 300W.
- 6 Polos, 900 rpm.

Solución ideal para perdices y codornices.



Artículo	 1 x f x a	 Kg	 Código	
2209A0000	1	39 x 65,5 x 50	21,6	8010213000164



Carro para recoger las plumas

Material: Acero inoxidable.

Características: Recipiente adecuado para recoger las plumas durante el desplumado.

Prácticas ruedas giratorias, fáciles de limpiar.

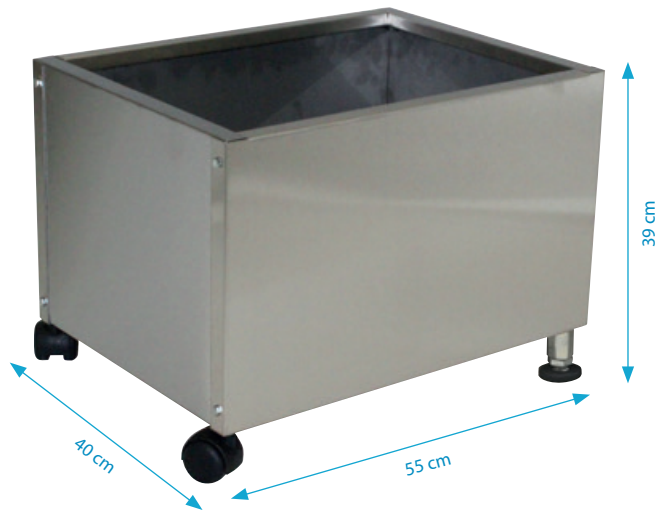

Dedos de caucho termoplástico

Material: Caucho de uso alimentario.

Características: Buena resistencia al desgaste y excelente sellado durante operaciones de desplumado.



Artículo		l x f x a	Kg	Código
2204A0000	1	42,5 x 8,5 x 63,5	9	8010213979495

Artículo		l x f x a	Kg	Código
4727P	1	2,8 x 0,026	0,026	8010213979460
4728P	—	2,4 x 2,4 x 8,8	0,0180	8010213979477

Disco de tecnopolímero para aves

Está formado por dos piezas. Montaje a presión sin utilizar ninguna herramienta.



Ø 12cm x 1,8cm

Disco de tecnopolímero para codornices

Está formado por dos piezas. Montaje a presión sin utilizar ninguna herramienta.



Ø 12cm x 1,8cm

Artículo		l x f x a	Kg	Código
4732P	1		0,92	8010213000683

Artículo		l x f x a	Kg	Código
4733P	1		0,92	8010213000768

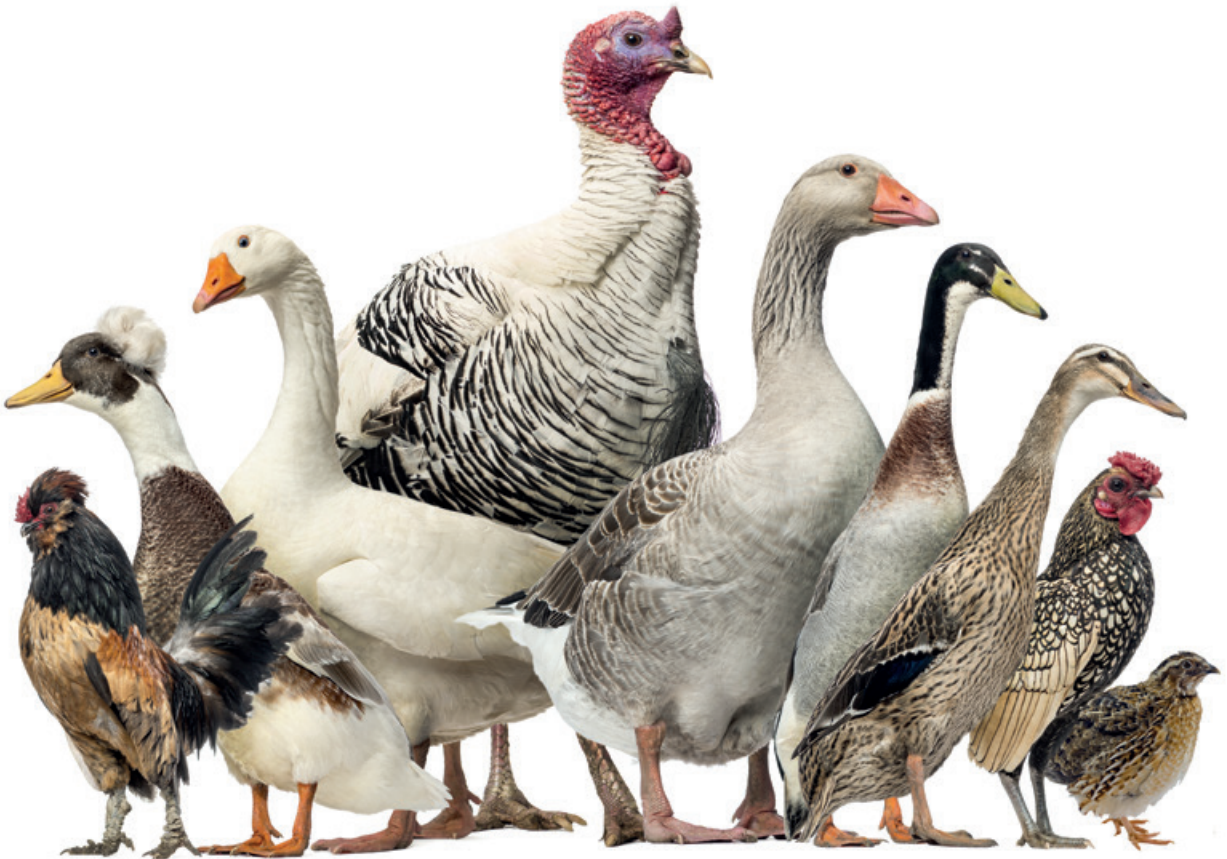

PEQUEÑOS MAMÍFEROS



ORMITAL





Jaula con nido externo

Material: Malla metálica electrogalvanizada (jaulas) + plástico (nidos, comederos, suelo, bandejas de caída) + acero (bebederos).

Características: Robusta jaula realizada con malla electrogalvanizada de 2,5 mm, equipada con dos nidos externos de plástico, dos comederos, dos bebederos de goteo (para conectar a un sistema de agua), suelo de plástico extraíble, tres bandejas para recoger los excrementos.

Los corrales están divididos internamente. La parte central incluye una forrajera destinada al abastecimiento del heno, mientras que en los laterales se accede a la jaula mediante una puerta abatible.

En la parte superior de la jaula hay un gancho con resorte para abrir y cerrar la puerta de cada corral.

Las jaulas se pueden colocar una encima de la otra y levantarlas del suelo.

Solución ideal para criar conejos.

Se suministra desmontado en caja.

Dimensiones de la jaula: 178 x 51,5 (60) x 87,5 cm



Artículo		l x p x h	Kg	Código
2214ASMON	1	20 x 61 x 134	25	80102130003000

Jaula con nido interno

Material: Malla metálica electrogalvanizada (jaulas) + plástico (nidos, comederos, suelo, bandejas de goteo) + acero (bebederos).

Características: Jaula robusta fabricada en malla electrogalvanizada de 2,5mm. Cuenta con dos nidos interiores y extraíbles, fabricados en plástico. También cuenta con dos tolvas, dos bebederos de chupete para conectar a un sistema automático de agua, un suelo extraíble y tres bandejas para recoger los excrementos. Los departamentos están divididos internamente por una forrajera para introducir el heno.

Se suministra desmontado en caja.

Dimensiones de la jaula: 122,5 x 51,5 (60) x 87,5 cm



Artículo		l x f x a	Kg	Código
2213ASMON	1	20 x 61 x 134	17,38	8010213000294

Jaula de engorde

Material: Malla metálica electrogalvanizada (jaulas) + plástico (comederos, suelo, bandejas de caída) + acero (bebederos).

Características: Jaula robusta fabricada con malla electrogalvanizada de 2,5 mm. Está equipada con 3 corrales, 3 comederos, 3 bebederos chupete (para ser conectado a un sistema automático de agua), suelo de plástico extraíble y 3 bandejas para recoger los excrementos. El espacio de cada corral tiene un tamaño extra grande respecto al modelo estándar, permitiendo albergar 2 o 3 conejos por corral durante los 2 o 3 primeros meses de vida, optimizando así el espacio correspondiente. El espacio de cada corral está delimitado internamente y puede ajustarse según las necesidades específicas; la jaula es totalmente accesible desde la parte superior e individualmente desde el frente por medio de las puertas en cada corral.

Solución ideal para criar conejos.

Se suministra desmontado en caja.

Dimensiones de la jaula: 122,5 x 51,5 (60) x 87,5 cm



Artículo		l x f x a	Kg	Código
2212ASMON	1	20 x 61 x 134	18,29	8010213000287

Criadero con nido externo + jaula de engorde "ejemplo de composición"

Material: Malla metálica electrolgalvanizada (jaulas) + plástico (nidos, comederos, suelo y bandejas de caída) + acero (bebederos).

Características: Robustas jaulas fabricadas con red electro galvanizada de 2,5 mm. Formada por dos niveles: el criadero está en el primer nivel, mientras que las jaulas de engorde están en el segundo nivel. La parte inferior está equipada con dos bebederos y dos nidos de plástico externos, mientras que la parte superior incluye la jaula de engorde con tres corrales disponibles con acceso único y/o total; En total, está formado por cinco comederos, cinco bebederos de chupete para conectar un sistema automático de agua, dos suelos extraíbles, seis bandejas para recoger el excrementos.

Los departamentos están divididos internamente. La parte central se dedica al suministro de heno; el espacio de cada corral (engorde) tiene un tamaño extragrande en comparación con el modelo estándar, lo que permite alojar 2 o 3 conejos por corral durante los primeros 2 o 3 meses de vida; además, está delimitado internamente y puede ser ajustado de acuerdo a las necesidades específicas.

La jaula es totalmente accesible desde la parte superior e individualmente desde el frente por medio de las puertas individuales.

Solución ideal para criar conejos.

Se suministra desmontado en caja.

Dimensiones de la jaula: 178 x 51,5 (60) x172 cm



Jaula de engorde dos pisos "ejemplo de composición"

Material: Malla metálica electrolgalvanizada (jaulas) + plástico (comederos, suelo, bandejas de goteo) + acero (bebederos).

Características: Jaula robusta fabricada con malla electro galvanizada de 2,5 mm, elevada del suelo, formada por dos niveles. La jaula de engorde está equipada con tres departamentos en la parte superior y tres en la parte inferior, seis comederos, seis bebederos de chupete para conectar a un sistema automático de agua, dos suelos de plástico extraíbles y seis bandejas de plástico para recoger los excrementos que aseguran máxima higiene y limpieza.

El espacio de cada departamento tiene un tamaño extragrande en comparación con el modelo estándar, lo que permite alojar 2 o 3 conejos por corral durante los primeros 2 o 3 meses de vida. El espacio de cada departamento está delimitado internamente y puede ser ajustado según las necesidades. La puerta puede ser completamente abierta desde arriba e individualmente desde el frente.

Solución ideal para criar conejos.

Se suministra desmontado en caja.

Dimensiones de la jaula/cada una: 122,5 x 51,5 (60) x172 cm





Jaula de engorde dos pisos "ejemplo de composición"

Material: Malla metálica electrolgalvanizada (jaulas) + plástico (comederos, suelo, bandejas de goteo) + acero (bebederos).
Características: Jaula robusta fabricada con malla electrogalvanizada de 2,5 mm, elevada del suelo, formada por dos niveles. La jaula de engorde está equipada con tres corrales la parte superior y tres en la parte inferior, seis comederos, seis bebederos de chupete para conectar a un sistema automático de agua, dos suelos de plástico extraíbles y seis bandejas de plástico para recoger los excrementos que aseguran máxima higiene y limpieza. El espacio de cada corral tiene un tamaño extragrande en comparación con el modelo estándar, lo que permite alojar 2 o 3 conejos por corral durante los primeros 2 o 3 meses de vida. El espacio de cada corral está delimitado internamente y puede ser ajustado según las necesidades. La puerta puede ser completamente abierta desde arriba e individualmente desde el frente.

Solución ideal para criar conejos.

Se suministra desmontado en caja.

Dimensiones de la jaula/cada una: 122,5 x 51,5 (60) x 172 cm



Nido interno

Material: Plástico.

Características: Se puede utilizar en todas las jaulas de cría. Fabricado con material plástico y fondo perforado, fácil de limpiar. Equipado con tornillos de fijación.

Dimensiones: 39,5x24,5x13,5 cm



Artículo		l x f x a	Kg	Código
1727A0000		39,5 x 24,5 x 13,5	0,306	8010213017278

Nido externo

Material: Plástico.

Características: Se puede utilizar en todas las jaulas con un orificio máximo de 165 mm. Suelo de malla extraíble, higiénico. Puerta de inspección en la parte superior. Fácil de instalar. Listo para usar.

Dimensiones: 47x30x33 cm



Artículo		l x f x a	Kg	Código
2215A0000	1	31 x 48,5 x 37	3,75	80102139179576

Gancho Jolly

Material: Plástico.

Características: Se puede aplicar a todas las jaulas con un grosor máximo del alambre de 3 mm para unir las mallas.

Dimensiones: 13x18x7 mm



Artículo		l x f x a	Kg	Código
3947P				

Bebedero / Comedero MEZZALUNA

Material: Chapa galvanizada.

Características: Adecuado para todo tipo de jaula.

Ideal para conejos, aves y pájaros de pequeño tamaño.



Artículo		l x f x a	Kg	Código
1716A0000	60	31,5 x 36 x 20	0,124	8010213972195
1716AF000 ▲	24	32 x 29 x 18,5	0,1354	8010213971716

Comedero tolva con 1 departamento y tapa

Material: Plástico de uso alimentario.

Características: Solución ideal para suministro de alimento para conejos. Dispone de ganchos para fijar en todo tipo de mallas.



Tapa para comedero tolva con 2 departamentos

Material: Plástico no tóxico.

Características: Solución ideal para comedero tolva con 2 departamentos. Cubierta de prevención de suciedad.

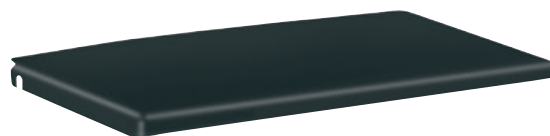

Artículo		l x p x h	Kg	Código	Artículo		l x f x a	Kg	Código
2072AF000 ▲	24	53,5 x 34,5 x 85,5	0,571	8010213977855	1851A0000	24	24 x 15 x 14,5	0,0479	8010213018510

Comedero tolva con 2 departamentos

Material: Plástico de uso alimentario.

Características: Solución ideal para suministro de alimento para conejos. Dispone de ganchos para fijar en todo tipo de mallas. Protección realizada con chapa galvanizada y portaetiquetas de control. Se le puede agregar la tapa.

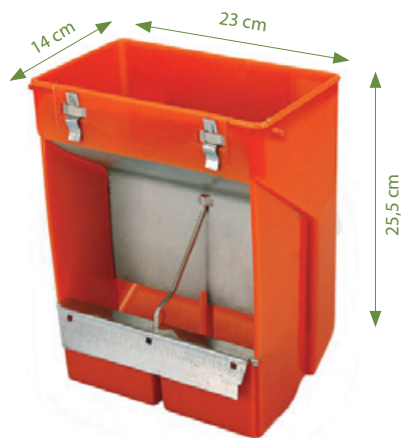

Comedero tolva con 2 departamentos + Tapa

Material: Plástico de uso alimentario.

Características: Solución ideal para suministro de alimento para conejos. Dispone de ganchos para fijar en todo tipo de mallas. Protección de chapa galvanizada, portaetiquetas de control + tapa antisuciedad.

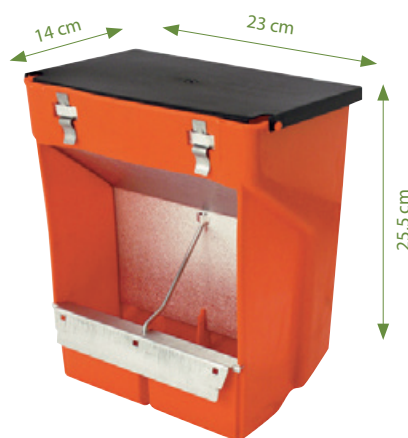

Artículo		l x f x a	Kg	Código	Artículo		l x f x a	Kg	Código
0034A0000	18	56,5 x 47,5 x 66	0,571	8010213000348	0034AF000 ▲	18	56,5 x 47,5 x 66	0,75	8010213971655



Bebedero portabotellas con bandeja antiroedores

Material: Plástico no tóxico anti roedores.
Características: Solución ideal para jaulas de conejos. Adecuado para soportar una botella normal de agua.



Bebedero AQUAVIVA

Material: Chapa de hierro galvanizado
Características: Suministrado desmontado. Solución ideal para jaulas de conejos. Adecuado para soportar una botella normal de 2 L de agua.
Paquete: 2 Piezas.



Artículo		I x f x a	Kg	Código	Artículo		I x f x a	Kg	Código
0036A0000	60	37,5 x 48,5 x 41	0,128	8010213000362	2188F0000 ▲	24	39 x 25,5 x 31,5	0,12	8010213979316

Bebedero AQUADRINK

Material: Plástico no tóxico anti roedores + chapa de hierro galvanizado.
Características: Suministrado desmontado. Solución ideal para jaulas de conejos. Adecuado para soportar una botella normal de 1,5L de agua.
Paquete: 2 Piezas.



Bebedero AQUAFLOW

Material: Plástico no tóxico + chapa de hierro galvanizado.
Características: Suministrado desmontado. Solución ideal para jaulas de conejos. Adecuado para soportar una botella normal de 1,5L de agua.
Paquete: 2 Piezas.



Artículo		I x f x a	Kg	Código	Artículo		I x f x a	Kg	Código
0497F0000 ▲	24	39 x 25,5 x 31,5	0,2754	8010213970436	0297F0000 ▲	24	39 x 25,5 x 31,5	0,24	8010213502972

Bebedero TOCE

Material: Plástico de uso alimentario.
Características: Práctico contenedor de botella con bandeja extraíble que simplifica las operaciones de limpieza. Adecuado para todos los tipos de jaula.



Bebedero NIAGARA con borde protección

Material: Plástico de uso alimentario.
Características: Práctico contenedor de botella con bandeja extraíble que simplifica las operaciones de limpieza. Adecuado para todos los tipos de jaula.







Artículo		I x f x a	Kg	Código	Artículo		I x f x a	Kg	Código
1944A0000	48	56,5 x 32 x 58	0,1771	8010213970115	1945A0000	48	56,5 x 32 x 58	0,2219	8010213970122
1944AF000 ▲	48	56,5 x 32 x 58	0,1771	8010213971594	1945AF000 ▲	48	56,5 x 32 x 58	0,2219	8010213971648

Bebedero de goteo TOP, anti roedores

Material: Plástico no tóxico + protección de acero inoxidable anti roedores.

Características: Ideal para fijación en jaulas de conejos, aves y pájaros.



Artículo		 l x f x a	 Kg	 Código
2000A0000	120	16,5x25,5x4,5	0,0039	8010213972096
2000F0000 ▲	16	13,5x22x14,5	0,0145	8010213972102





Bebedero TOP, anti roedores, sin acoplamiento en T

Material: Plástico no tóxico + protección de acero inoxidable resistente a roedores.

Características: Con resorte sin acoplamiento en T para la conexión del sistema de agua.

Solución ideal para ser fijado a la red de jaulas de conejos y aves.







Artículo		 l x f x a	 Kg	 Código
2003A0000	100	23,5 x 20 x 21	0,015	8010213972157
2003A1000	10	16,5 x 25,5 x 6	0,051	8010213977015
2003F0000 ▲	16	13,5 x 22 x 14,5	0,028	8010213972164

Bebedero TOP, anti roedores, con resorte y acoplamiento en T Ø 10/7

Material: Plástico no tóxico + protección de acero inoxidable resistente a roedores.

Características: Con resorte y acoplamiento en "T". Solución ideal para ser fijado a jaulas de conejos y aves.







Artículo		 l x f x a	 Kg	 Código
2002A0000	100	23,5 x 20 x 21	0,020	8010213972133
2002A1000	10	16,5 x 25,5 x 6	0,0542	8010213977039
2002F0000 ▲	16	13,5 x 22 x 14,5	0,0184	8010213972140

Bebedero TOP, anti roedores, con tornillos y acoplamiento en T Ø 10/7

Material: Plástico no tóxico + protección de acero inoxidable resistente a roedores.

Características: Unión con tornillos y acoplamiento en "T". Solución ideal para ser fijado en jaulas de conejos y aves.



Artículo		 l x f x a	 Kg	 Código
2004A0000	100	23,5 x 20 x 21	0,018	8010213972171
2004A1000	10	16,5 x 25,5 x 6	0,0812	8010213977022
2004F0000 ▲	16	13,5 x 22 x 14,5	0,0523	8010213972188



Bebedero Derby (TOP 90°) con depósito de 50 cl

Material: Plástico de uso alimentario.

Características: Equipado con abrazadera de acero inoxidable resistente a roedores.

Solución ideal para conejos, pájaros y aves; Apto para todo tipo de jaulas.

Capacidad: 50 cl

Ángulo de entrada de agua: 90°



Artículo		l x f x a	Kg	Código
2014A0000	24	36 x 13 x 42	0,1069	8010213972317
2014AF000 ▲	24	36 x 13 x 42	0,1079	8010213972324

Bebedero Derby (TOP 90°) con depósito de 100 cl

Material: Plástico de uso alimentario.

Características: Equipado con abrazadera de acero inoxidable resistente a roedores.

Solución ideal para conejos, pájaros y aves; Apto para todo tipo de jaulas.

Capacidad: 100 cl

Ángulo de entrada de agua: 90°



Artículo		l x f x a	Kg	Código
2019A0000	24	45 x 35,5 x 41	0,1843	8010213972393
2019AF000 ▲	24	45 x 35,5 x 41	0,1843	8010213972409

Bebedero Derby (TOP 45°) con depósito de 50 cl

Material: Plástico de uso alimentario.

Características: Equipado con abrazadera de acero inoxidable resistente a roedores.

Solución ideal para conejos, pájaros y aves; Apto para todo tipo de jaulas.

Capacidad: 50 cl

Ángulo de entrada de agua: 45°



Artículo		l x f x a	Kg	Código
2015A0000	24	36 x 13 x 42	0,1071	8010213972331
2015AF000 ▲	24	36 x 13 x 42	0,1081	8010213972348

Bebedero Derby (TOP 45°) con depósito de 100 cl

Material: Plástico de uso alimentario.

Características: Equipado con abrazadera de acero inoxidable resistente a roedores.

Solución ideal para conejos, pájaros y aves; Apto para todo tipo de jaulas.

Capacidad: 100 cl

Ángulo de entrada de agua: 45°



Artículo		l x f x a	Kg	Código
2020A0000	24	45 x 35,5 x 41	0,1843	8010213972416
2020AF000 ▲	24	45 x 35,5 x 41	0,1843	8010213972423

Bebedero automático con bandeja fija de 6cm, anti roedores

Material: Plástico no tóxico resistente a roedores.

Características: Tipo automático con bandeja fija de 6cm. El flotador es extraíble con fines de limpieza (se mantiene la conexión de agua).

Para la conexión a la red de abastecimiento de agua.

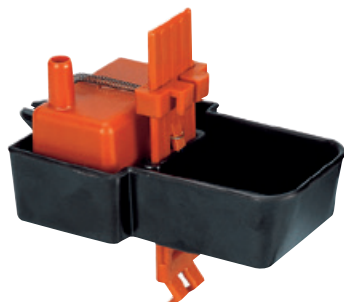

Bebedero automático con bandeja fija de 12cm, anti roedores

Material: Plástico no tóxico resistente a roedores.

Características: Tipo automático con bandeja fija de 12 cm. El flotador es extraíble con fines de limpieza (se mantiene la conexión de agua).

Para la conexión a la red de abastecimiento de agua.

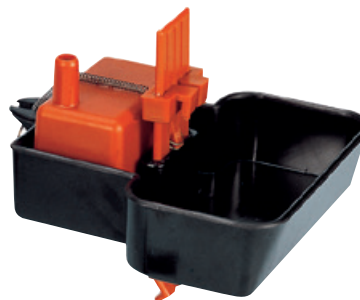

Artículo		l x f x a	Kg	Código
0517A0000	48	25 x 37 x 48	0,1625	8010213005176
0517F0000 ▲	16	35 x 15,5 x 35	0,1815	8010213505171

Artículo		l x f x a	Kg	Código
0515A0000	48	37 x 38 x 48	0,1916	8010213005152
0515F0000 ▲	16	35 x 15,5 x 35	0,2047	8010213505157

Bebedero TOCE EVOLUTION

Material: Plástico para uso alimentario.

Características: Bebedero automático con acoplamiento universal para jaulas. Bandeja fija. Flotador que se puede quitar para fines de limpieza (se mantiene la conexión de agua). Tres niveles de agua ajustables.

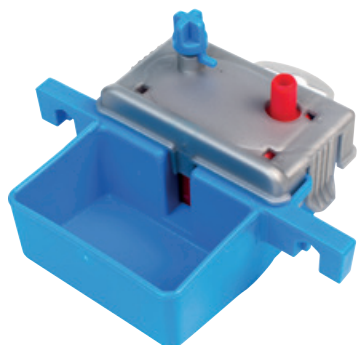

Bebedero NIAGARA EVOLUTION, anti roedores

Material: Plástico para uso alimentario.

Características: Bebedero automático con acoplamiento universal para jaulas. Bandeja fija. Flotador que se puede quitar para fines de limpieza (la conexión de agua se mantiene), tres niveles de agua ajustables y protección de metal resistente a roedores.



Artículo		l x f x a	Kg	Código
2183A0000	24	21 x 32,5 x 41,5	0,21	8010213979231

Artículo		l x f x a	Kg	Código
2184A0000	24	21 x 32,5 x 41,5	0,26	8010213979248

Tapón de goma de sellado para bebedero automático

Material: Plástico no tóxico.

Accesorio para bebedero automático con bandeja fija.



Filtro Doméstico 10 mm Ø

Material: Plástico no tóxico.

Características: Se puede desmontar fácilmente para fines de limpieza e higiene, las salidas son adecuadas para tubos de 10 mm de diámetro.

Para la conexión a la red de abastecimiento de agua.



Artículo		l x f x a	Kg	Código
0108A0000	100		0,0005	8010213001086
0108F0000 ▲	16	13,5 x 22 x 14,5	0,0168	8010213971310

Artículo		l x f x a	Kg	Código
0255A0000	24	19 x 19 x 16	0,05	8010213002557
0255F0000 ▲	16	15 x 34,5 x 21	0,0657	8010213502552



Depósito de 12 L con conexión de manguera

Material: Plástico de uso alimentario.

Capacidad: 12 L

Características:

- Conexión para manguera de 10 mm de diámetro.
- Tapa de prevención de suciedad.
- Asa.
- Solución ideal para jaulas de conejos, aves y pájaros.



Artículo		l x f x a	Kg	Código
2013A0000	12	37 x 37 x 83	0,9208	8010213972294
2013AF000▲	12	37 x 37 x 83	0,9208	8010213972300

Depósito de 18 L con conexión de manguera

Material: Plástico de uso alimentario.

Capacidad: 18 L

Características:

- Conexión para manguera de 10 mm de diámetro.
- Tapa de prevención de suciedad.
- Asa.
- Solución ideal para jaulas de conejos, aves y pájaros.



Artículo		l x f x a	Kg	Código
1978A0000	12	36,5 x 36,5 x 94	1,1833	8010213971105
1978AF000▲	12	36,5 x 36,5 x 94	1,1833	8010213971532

Depósito de 24 L con conexión de manguera

Material: Plástico de uso alimentario.

Capacidad: 24 L

Características:

- Conexión para manguera de 10 mm de diámetro.
- Tapa de prevención de suciedad.
- Asa.
- Solución ideal para jaulas de conejos, aves y pájaros.



Artículo		l x f x a	Kg	Código
2116A0000	10	36,5 x 36,5 x 94	1,1853	8010213979040
2116AF000▲	10	36,5 x 36,5 x 94	1,1853	8010213979057

Válvula + Vástago + Flotador de plástico para depósito de 8 L

Material: Plástico no tóxico

Características: Accesorio para bandeja 8 L.

Conexión directa a la red de agua.



Artículo		I x f x a	Kg	Código
1868A0000	1		0,125	8010213979378

Depósito de plástico de 8 L + Tapa

Material: Plástico no tóxico.

Capacidad: 8 L

Características: Depósito adecuado conectar a sistemas de abastecimiento de agua. Equipado con tapa para la prevención de suciedad.



Artículo		I x f x a	Kg	Código
0135A0000	24	67 x 37 x 44	0,5729	8010213001352

Depósito de plástico de 8 L + Flotador + 1 salida Ø 10 mm + Tapa

Material: Plástico no tóxico.

Capacidad: 8 L

Características: Depósito adecuado para conectar a sistemas de abastecimiento de agua. Equipado con flotador, tapa y 1 salida apta para una manguera de 10 mm de diámetro.



Artículo		I x f x a	Kg	Código
0137A0000	1		0,805	8010213001376

Depósito de plástico de 8L + Flotador + 2 salidas de Ø 10 mm + Tapa

Material: Plástico no tóxico.

Capacidad: 8 L

Características: Depósito adecuado para conectar a sistemas de abastecimiento de agua. Equipado con flotador, tapa y 2 salidas aptas para mangueras de 10 mm de diámetro.



Artículo		I x f x a	Kg	Código
0138A0000	1		0,81	8010213001383

Depósito de plástico de 8L + Flotador + 1 salida angular Ø 22 mm + Tapa

Material: Plástico no tóxico.

Capacidad: 8 L

Características: Depósito adecuado para conectar a sistemas de abastecimiento de agua. Equipado con flotador, tapa y 1 salida apta para mangueras de 20 mm de diámetro.



Artículo		I x f x a	Kg	Código
0139A0000	1		0,825	8010213001390

Depósito de plástico de 8L + Flotador + 2 salidas angulares Ø 22 mm + Tapa

Material: Plástico no tóxico.

Capacidad: 8 lt

Características: Depósito adecuado para conectar a sistemas de abastecimiento de agua. Equipado con flotador, tapa y 2 salidas aptas para mangueras de 20 mm de diámetro.



Artículo		I x f x a	Kg	Código
0140A0000	1		0,84	8010213001406



Manguera negra, 20 mm Ø - 50 m

Material: PVC blando.
 rollo de 50 m
Características: Se usa para la conexión de agua de los bebederos.



Artículo		l x f x a	Kg	Código
0103A0000	50 m		0,204	8010213001031

Manguera negra, 10 mm Ø - 100 m

Material: PVC blando.
 rollo de 100 m
Características: Se usa para la conexión de agua de los bebederos.



* Kg/m

Artículo		l x f x a	Kg	Código
0101A0000*	100 m		0,07	8010213001017
0101A1000*	10 m		0,07	8010213968785
0101A5000*	50 m		0,07	8010213968792
0101AF010*▲	12x10 m	40 x 37 x 35	0,73	8010213971815

Gancho fijo para tubo cuadrado

Material: Acero.
Características: Ganchos para sujetar o soltar rápidamente el tubo cuadrado con los bebederos de las jaulas.



Artículo		l x f x a	Kg	Código
0452A0000	500		0,0026	8010213004520
0452F0000 ▲	16	13,5 x 22 x 14,5	0,0343	8010213970733

Resorte con gancho

Material: Acero.
Características: Bobina=26,5. Muelle útil para montar y desmontar puertas, comederos y varios accesorios para jaulas de conejos y aves.



Artículo		l x f x a	Kg	Código
0401A0000	200		0,0143	8010213004018
0401F0000 ▲	16	13,5 x 22 x 14,5	0,0425	8010213971068

Cabezal de Ø10 mm

Material: Plástico.
Características: Se instala con cola de PVC en los extremos del tubo cuadrado para facilitar la conexión de mangueras flexibles.
 Diámetro: 10 mm



Artículo		l x f x a	Kg	Código
0041A0000	100		0,0048	8010213000416
0041F0000 ▲	16	13,5 x 22 x 14,5	0,0213	8010213970658

Cabezal de Ø 22 mm

Material: Plástico.
Características: Se instala con cola de PVC en los extremos del tubo cuadrado para facilitar la conexión de mangueras flexibles.
 Diámetro: 22 mm



Artículo		l x f x a	Kg	Código
0042A0000	100		0,0072	8010213000423
0042F0000 ▲	16	13,5 x 22 x 14,5	0,026	8010213970665

Tubo cuadrado rígido

Material: Plástico.
Características: Tubo cuadrado rígido de 2 m que se utiliza para crear las líneas de riego en jaulas para conejos y aves.



* Piezas de 2m ** Kg/m

Artículo		l x f x a	Kg	Código
0160A2000*	50 mt		0,266**	8010213001604
0160AR000	bajo demanda		0,266**	8010213968563

Gancho para blisters

Material: Plástico.
Características: Gancho ideal para sostener todos los blisters con orificio Euro en los expositores.



Artículo		l x f x a	Kg	Código
3760P	50	5 x 20 x 20	0,0082	

Tapón Ø10mm

Material: Plástico.

Características: Permite cerrar los extremos de los accesorios utilizados en los sistemas de agua.

Diámetro: 10 mm



Artículo		I x f x a	Kg	Código
0105A0000	100		0,0019	8010213001055
0105F0000 ▲	16	13,5 x 22 x 14,5	0,0218	8010213501050

Tapón Ø 22 mm

Material: Plástico.

Características: Permite cerrar los extremos de los accesorios utilizados en los sistemas de agua.

Diámetro: 22 mm



Artículo		I x f x a	Kg	Código
0106A0000	100		0,0032	8010213001062
0106F0000 ▲	16	13,5 x 22 x 14,5	0,0283	8010213970672

Tapón hexagonal roscado 1/8"

Material: Plástico.

Características: Tipo hexagonal roscado.

Diámetro:



Artículo		I x f x a	Kg	Código
0107A0000	100		0,0015	8010213001079
0107F0000 ▲	16	13,5 x 22 x 14,5	0,0193	8010213970689

Tapón cuadrado roscado 3/4"

Material: Plástico.

Características: Ideal para cerrar el depósito de 8 L.

Paquete de 2 piezas.



Artículo		I x f x a	Kg	Código
0000417PF ▲	16	13,5 x 22 x 14,5	0,0194	8010213970696

Conexión angular para manguera Ø 22mm

Material: Plástico no tóxico.

Características: Permite la conexión de una manguera flexible de 22mm de diámetro con el depósito.

Diámetro: Ø 22mm



Artículo		I x f x a	Kg	Código
0123A0000	50		0,022	8010213001239
0123F0000 ▲	16	15 x 34 x 21	0,0583	8010213971051

Conexión para manguera Ø 10mm

Material: Plástico no tóxico.

Características: Permite la conexión de una manguera flexible de 10mm de diámetro con el depósito.

Diámetro: Ø 10 mm



Artículo		I x f x a	Kg	Código
00000405P	100		0,0014	8010213104053

Conexión para manguera de Ø 10mm con tuerca de latón

Material: Plástico no tóxico.

Características: Tuerca de latón. Se aplica al depósito de agua para permitir su conexión con la manguera flexible de 10 mm de diámetro.

Diámetro: Ø 10 mm



Artículo		I x f x a	Kg	Código
0097A0000	100		0,0028	8010213000973
0097F0000 ▲	16	13,5 x 22 x 14,5	0,0176	8010213500978

Adaptador mangueras 22mm y 10mm

Material: Plástico no tóxico.

Características: Adaptador para conectar mangueras flexibles de 20 mm y 10 mm de diámetro juntas.

Diámetro: 22 mm - 10 mm



Artículo		I x f x a	Kg	Código
0499A0000	50		0,0099	8010213004995
0499F0000 ▲	16	13,5 x 22 x 14,5	0,0219	8010213971037

Conexión en T Ø 10/7

Material: Plástico no tóxico.

Características: Se usa para la conexión de mangueras para los bebederos.

Diámetro: 10/7



Artículo		I x f x a	Kg	Código
00000402P	100		0,0021	8010213104022

Conexión lineal Ø 10mm

Material: Plástico no tóxico.

Características: Se usa para la conexión de mangueras para los bebederos.

Diámetro: 10 mm



Artículo		I x f x a	Kg	Código
0118A0000	100		0,0019	8010213001185
0118F0000 ▲	16	13,5 x 22 x 14,5	0,0157	8010213501180

Conexión angular Ø 10mm

Material: Plástico no tóxico.

Características: Se usa para la conexión de mangueras para los bebederos.

Diámetro: 10 mm



Artículo		I x f x a	Kg	Código
0546A0000	100		0,0021	8010213005466
0546F0000 ▲	16	13,5 x 22 x 14,5	0,0155	8010213505461

Conexión en T de Ø 10 mm

Material: Plástico no tóxico.

Características: Se usa para la conexión de mangueras para los bebederos.

Diámetro: 10 mm



Artículo		I x f x a	Kg	Código
0109A0000	100		0,0027	8010213001093
0109F0000 ▲	16	13,5 x 22 x 14,5	0,0163	8010213501098



Conexión en cruz Ø 10mm

Material: Plástico no tóxico.

Características: Se usa para la conexión de mangueras para los bebederos.

Diámetro: 10 mm



Artículo		l x f x a	Kg	Código
0516A0000	100		0,00355	8010213005169
0516F0000 ▲	16	13,5 x 22 x 14,5	0,0183	8010213505164

Pipeta larga con rosca de 1/8"

Material: Plástico no tóxico.

Características: Se usa para la conexión de mangueras para los bebederos.



Artículo		l x f x a	Kg	Código
0003290P	50	14 x 21 x 3	0,006	8010213971273
0003290PF ▲	16	13,5 x 22 x 14,5		8010213971488

Extensión de 6 cm

Material: Plástico no tóxico.

Características: Se usa para acercar los bebederos a los animales pequeños para que puedan beber.

Sin conexión de agua directa.



Artículo		l x f x a	Kg	Código
0486A0000	50		0,006	8010213004865
0486F0000 ▲	16	13,5 x 22 x 14,5	0,0302	8010213970757

Extensión de 9 cm

Material: Plástico no tóxico.

Características: Se usa para acercar los bebederos a los pequeños animales para que puedan beber.

Sin conexión de agua directa.



Artículo		l x f x a	Kg	Código
0487A0000	50		0,0082	8010213004872
0487F0000 ▲	16	15 x 34 x 21	0,0464	8010213970764

Extensión de 12 cm

Material: Plástico no tóxico.

Características: Se usa para acercar los bebederos a los animales pequeños para que puedan beber.

Sin conexión de agua directa.



Artículo		l x f x a	Kg	Código
0488A0000	50		0,0104	8010213004889
0488F0000 ▲	16	15 x 34 x 21	0,0522	8010213970771

Conexión para manguera Ø 21mm, con rosca de 1/2"

Material: Plástico no tóxico.

Características: Se aplica al depósito de agua para conectar la manguera flexible.

Diámetro: 21 mm



Artículo		l x f x a	Kg	Código
00004381P	50		0,0132	8010214002488

Conexión para manguera Ø 15mm con rosca de 1/2"

Material: Plástico no tóxico.

Características: Se aplica al depósito de agua para conectar la manguera flexible.

Diámetro: 15 mm



Artículo		l x f x a	Kg	Código
00004382P	50		0,01	8010214002495

Tuerca 1/8" para conectar manguera D10 PL

Material: Plástico no tóxico.



Artículo		l x f x a	Kg	Código
00004372P	50		0,0008	8010214002518

Tuerca 1/2" para salida recta D22

Material: Plástico no tóxico.



Artículo		l x f x a	Kg	Código
0000499P	50		0,0054	8010214002525

Tuerca PL de 3/4"

Material: Plástico no tóxico.



Artículo		l x f x a	Kg	Código
00002717P	50		0,0042	8010214002501

Conexión manguera Ø 15mm con rosca 1/2" + junta + tuerca

Material: Plástico no tóxico.

Características: Se aplica al depósito de agua para conectar la manguera flexible.

Diámetro: 15 mm



Artículo		l x f x a	Kg	Código
2105A0000	50		0,016	8010214001320
2105F0000 ▲	16	13,5 x 22 x 14,5	0,0425	8010214002549

Conexión manguera Ø21mm con rosca 1/2" + junta + tuerca

Material: Plástico no tóxico.

Características: Se aplica al depósito de agua para conectar la manguera flexible.

Diámetro: 21 mm



Artículo		l x f x a	Kg	Código
2104A0000	50		0,0192	8010214001313
2104F0000 ▲	16	13,5 x 22 x 14,5	0,0492	8010214002532

Conector para perchas - 72cm

Material: Plástico no tóxico.

Características: Solución ideal para unir la percha y crear el fondo de las jaulas.

Longitud: 72 cm



Percha de plástico para conejos

Material: Plástico no tóxico.

Características: Para crear el suelo de la jaula y prevenir la formación de llagas en las patas de los animales.

Piezas de 2m/3m/4m

* kg/m



Artículo		l x f x a	Kg	Código
0134A0000	100	75,5 x 16 x 11,5	0,067	8010213001345
0457A2000*	100 m		0,128	8010213004575
0457A3000*	150 m		0,128	8010213968570
0457A4000*	200 m		0,128	8010213968587
0457AR000	Bajo demanda		0,128	8010213968600

Blisters accesorios para conejos

Art. 0041F0000	Art. 0042F0000	Art. 0105F0000	Art. 0106F0000	Art. 0108F0000	Art. 0000417PF	Art. 0118F0000
Art. 0109F0000	Art. 0546F0000	Art. 0516F0000	Art. 0003290PF	Art. 0499F0000	Art. 0401F0000	Art. 0452F0000
Art. 0486F0000	Art. 0123F0000	Art. 0487F0000	Art. 0488F0000	Art. 2000F0000	Art. 2002F0000	Art. 2003F0000
Art. 2004F0000	Art. 0255F0000	Art. 0515F0000	Art. 2104A0000	Art. 2105A0000		

TRAMPAS Y EXTERMINADORES



ORMITAL



UFOTRAP Trampa multiusos

Trampa cromotrópica polivalente y ecológica para proteger los huertos, olivares, apiarios, huertas y jardines. Solución ideal para atrapar moscas, avispas, avispones, moscas de la fruta, mosquitos, insectos, etc... Es ecológica y eficaz, muy fácil de montar y se puede utilizar con cualquier botella de plástico; puede usarlo con cebos alimenticios* (por ejemplo, cerveza, agua + vinagre/amoniaco, vino, sardinas, fruta madura...) y colgarlo directamente en árboles y plantas a una altura de unos 150 cm.

Muy fácil de limpiar y se puede reutilizar.

Uso: Al aire libre.



UFOFLY Trampa multiusos

Trampa cromotrópica universal y ecológica para la protección de huertos, olivares, apiarios, huertas y jardines. Ideal para atrapar moscas, avispas, avispones, moscas de la fruta, mosquitos, insectos, etc... Ecológica y eficaz. Muy fácil de montar, se adapta según el modelo a cualquier tarro de cristal (por ejemplo de conservas) o una botella de plástico; Puede utilizarse con cebos alimenticios* (p.e. cerveza, agua + vinagre/amoniaco, vino, sardinas, fruta madura...) y colgarla directamente en árboles y plantas a una altura de unos 150cm.

Muy fácil de limpiar, reutilizable y económica.

Uso: Al aire libre.



Artículo		l x f x a			Código	Artículo		l x f x a			Código
2221A0000	22	41,5 x 50 x 21	0,12	8010213000331		2222A0000	22	41,5 x 50 x 21	0,09	8010213000335	

INSTRUCCIONES DE USO UFOTRAP & UFOFLY

Uso: Al aire libre

Período de uso: Principios de primavera a finales de otoño.

Posicionamiento: Coloque 1 trampa para cada árbol frutal (cobertura de follaje modesto), a una altura de unos 150 cm desde el suelo.

Exposición: Orientada al sur, si es posible.

Cebos: Utilizar cebos alimenticios (ver recetario* con los cebos recomendados según el insecto a tratar). Llene aproximadamente 2/3 del recipiente.

Vigilancia: Control cada 15 días; reponer y/o recargar el contenido, si es necesario.

⚠ ATENCIÓN:

Se aconseja mezclar los cebos alimenticios en proporciones de 2/3 de la capacidad del contenedor y cambiarlos en caso de condiciones climáticas especialmente duras (por ejemplo, fuertes lluvias, altas temperaturas...). Los ingredientes deben estar disueltos en 500 ml de líquidos y las cantidades son meramente indicativas, ya que están sujetos a condiciones. Las dosis especificadas se expresan en ml para los líquidos y en gr para alimentos sólidos.

* Libro de recetas

	Agua	Azúcar	Pescado crudo/ carne cruda deteriorada	Fruta madura	Cerveza	Vinagre	Amoniaco	Levadura seca	Harinas / Galletas
Avispas	500	30-50		30-60					
Avispones	250				250				
	300	30-50				200			
Moscas	350		30-50			150			
	250			60-120			250		
Mosquitos de las frutas	350			30-60					
	250	30-50				250			
Mariposas	150				350				
	500							30	
	500								120-200
Mosquitos	250	35-60			250				
	500	70-120						20	

TRAPPER, trampa para insectos

Material: Plástico no tóxico.

Características: Introduciendo un cebo líquido dentro de la trampa, los insectos como avispas, moscas, hormigas... acaban dentro y no pueden salir.

Uso: Colgado o en el suelo.

Donde: Huertas, gallineros, establos/graneros...



Trampa para topos

Material: Plástico no tóxico.

Características:

- Equipado con puerta de inspección.
- Equipado con mordazas en los dos extremos.
- Respetuoso con el medio ambiente.
- No se usa veneno.

Uso: Subterráneo.

Medidas: 24 x 7 x 15 max



* Producto a granel sin montar

Artículo		l x f x a	Kg	Código	Artículo		l x f x a	Kg	Código
0069A0000	24	57 x 38,5 x 63	0,366	8010213000690	2054AF000▲	6	28,5 x 20 x 33	0,291	8010213976896
1778A0000*	96	57 x 38,5 x 63	0,177	8010213017780					

Trampa para ratones con 1 entrada

Material: Plástico no tóxico.

Características:

- Equipado con una puerta de inspección.
- Equipado con 1 entrada con mordaza.
- Ecológico.
- Reutilizable.
- Seguro para niños y mascotas.
- No se usa veneno.

Uso: Solución ideal en interiores y exteriores.

Medidas: 17 x 7 x 8



Trampa para ratones con 2 entradas

Material: Plástico no tóxico.

Características:

- Equipado con una puerta de inspección.
- Equipado con 2 entradas con mordazas.
- Ecológico.
- Reutilizable.
- Seguro para niños y mascotas.
- No se usa veneno.

Uso: Solución ideal en interiores y exteriores.

Medidas: 27 x 8



Artículo		l x f x a	Kg	Código	Artículo		l x f x a	Kg	Código
2051AF000▲	12	21,5 x 30,5 x 25	0,1593	8010213976872	2048AF000▲	19	21,5 x 30,5 x 25	0,2325	8010213976827

Trampa desechable para ratones

Material: Plástico no tóxico.

Características:

- Equipado con 1 entrada con mordaza.
- Ecológico.
- Reutilizable.
- Seguro para niños y mascotas.
- No se usa veneno.

Uso: Solución ideal en interiores y exteriores.

Medidas: 13 x 6,8 x 10,5



Trampa para ratones en forma de cúpula con 1 entrada

Material: Plástico no tóxico.

Características:

- Equipado con 1 entrada con mordaza.
- Ecológico.
- Reutilizable.
- Seguro para niños y mascotas.
- No se usa veneno.

Uso: Solución ideal en interiores y exteriores.

Medidas: 16,5 x 8,5



Artículo		l x f x a	Kg	Código	Artículo		l x f x a	Kg	Código
2046AF000▲	48	29 x 20,5 x 42	0,0512	8010213976803	2047AF000▲	12	17,5 x 34,5 x 51	0,1433	8010213976810

Trampa para ratones en forma de cúpula con 2 entradas

Material: Plástico no tóxico.

Características:

- Equipado con 2 entradas con mordazas.
- Ecológico.
- Reutilizable.
- Seguro para niños y mascotas.
- No se usa veneno.

Uso: Solución ideal en interiores y exteriores.

Medidas: 16,5 x 8,5



Trampa para ratones en forma de cúpula con 3 entradas

Material: Plástico no tóxico.

Características:

- Equipado con 3 entradas con mordazas.
- Ecológico.
- Reutilizable.
- Seguro para niños y mascotas.
- No se usa veneno.

Uso: Solución ideal en interiores y exteriores.

Medidas: 16,5 x 8,5



Artículo		l x f x a	Kg	Código	Artículo		l x f x a	Kg	Código
2095AF000▲	12	17,5 x 34,5 x 51	0,1626	8010214001078	2096AF000▲	12	17,5 x 34,5 x 51	0,168	8010214001085

Trampa para ratas en forma de cilindro, pequeña

Material: Tecnopolímero.

Características:

- Equipado con 1 entrada con mordaza.
- Equipado con llave de seguridad.
- Puede ser fijado a vigas, redes y paredes.
- Respetuoso con medio ambiente.
- Higiénico/reutilizable.
- Seguro para niños y mascotas.
- No se usa veneno.

Uso: Solución ideal en interiores y exteriores.

Medidas: 30,5 x 15 x 18 cm



Trampa para ratas en forma de cilindro, grande

Material: Tecnopolímero.

Características:

- Equipado con 1 entrada con mordaza.
- Equipado con llave de seguridad.
- Puede ser fijado a vigas, redes y paredes.
- Respetuoso con medio ambiente.
- Higiénico/reutilizable.
- Seguro para niños y mascotas.
- No se usa veneno.

Uso: Solución ideal en interiores y exteriores.

Medidas: 41 x 15 x 18 cm



Artículo		l x f x a	Kg	Código	Artículo		l x f x a	Kg	Código
2052AF000▲	5	29 x 45 x 31	0,5196	8010213976858	2053AF000▲	4	29 x 45 x 31	0,6153	8010213976889

Trampa para ratones en forma de cilindro, pequeña

Material: Tecnopolímero.

Características:

- Equipado con 1 entrada con mordaza.
- Equipado con llave de seguridad.
- Puede ser fijado a vigas, redes y paredes.
- Respetuoso con medio ambiente.
- Higiénico/reutilizable.
- Seguro para niños y mascotas.
- No se usa veneno.

Uso: Solución ideal en interiores y exteriores.

Medidas: 30,5 x 15 x 18 cm



Trampa para ratones en forma de cilindro, grande

Material: Tecnopolímero.

Características:

- Equipado con 1 entrada con mordaza.
- Equipado con llave de seguridad.
- Puede ser fijado a vigas, redes y paredes.
- Respetuoso con medio ambiente.
- Higiénico/reutilizable.
- Seguro para niños y mascotas.
- No se usa veneno.

Uso: Solución ideal en interiores y exteriores.

Medidas: 41 x 15 x 18 cm



Artículo		l x f x a	Kg	Código	Artículo		l x f x a	Kg	Código
2049AF000▲	5	29 x 45 x 31	0,4739	8010214001108	2050AF000▲	4	29 x 45 x 31	0,5671	8010214001115

Trampa para ratones, 31cm

Material: Metal galvanizado.

Características:

- Equipado con 2 entradas.
- Captura repetida, el mecanismo se restaurará de forma automática.
- Equipado con puerta basculante.
- Respetuoso con el medio ambiente.
- Seguro para niños y mascotas
- No se usa veneno.

Uso: Solución ideal en interiores y exteriores.

Medidas: 31 x 16 x 7 cm



Trampa para ratones, 46cm

Material: Metal galvanizado.

Características:

- Equipado con 2 entradas.
- Captura repetida, el mecanismo se restaurará de forma automática.
- Equipado con puerta basculante.
- Respetuoso con el medio ambiente.
- Seguro para niños y mascotas
- No se usa veneno.

Uso: Solución ideal en interiores y exteriores.

Medidas: 46 x 22 x 12 cm



Artículo		l x f x a	Kg	Código	Artículo		l x f x a	Kg	Código
1691A0000	6	32 x 17 x 40,5	1,475	8010213016912	1692A0000	6	48 x 24 x 69,5	3,5138	8010213016929

Trampa para ratones, 40cm

Material: Metal galvanizado.

Características:

- Equipado con 2 entradas con mordaza
- Captura repetida, el mecanismo se restaurará de forma automática.
- Respetuoso con el medio ambiente.
- Seguro para niños y mascotas.
- No se usa veneno.

Uso: Solución ideal en interiores y exteriores.

Medidas: 40 x 20 x 12 cm

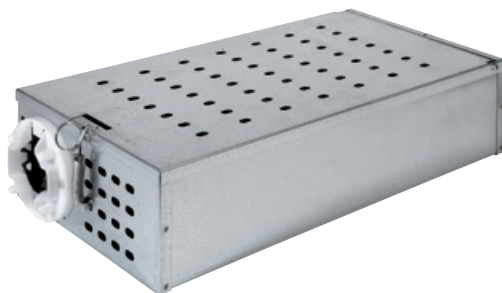

Distribuidor de cebo para trampas

Material: Metal galvanizado.

Características:

- Equipado con llave de seguridad.
- Compatible con diferentes tipos de cebo.
- Solución ideal para usos profesionales.
- Seguro para niños y mascotas.
- Se puede fijar a la pared o al suelo.

Uso: Solución ideal en interiores y exteriores.

Medidas: 45 x 8 cm



Artículo		l x f x a	Kg	Código	Artículo		l x f x a	Kg	Código
2098A0000	6	48 x 24 x 69,5	2,20	8010214001122	1690A0000	6	46,5 x 17 x 27	1,20	8010213016905

Jaula ratonera, 20cm - PEQUEÑA





Material: Acero galvanizado.

Características:

- La puerta de cierre está directamente conectada con el sistema de cebo.

Medidas: 20 x 9 x 27



Artículo		 l x f x a	 Kg	 Código
0043A0000	12	30 x 23 x 39	0,283	8010213000430

Jaula ratonera, 30cm - MEDIANA

Material: Acero galvanizado.

Características:

- La puerta de cierre está directamente conectada con el sistema de cebo.

Medidas: 30 x 15 x 36



Artículo		 l x f x a	 Kg	 Código
0031A0000	12	48 x 34,5 x 54	0,5833	8010213000317

Jaula ratonera, 40cm - GRANDE

Material: Acero galvanizado.

Características:

- La puerta de cierre está directamente conectada con el sistema de cebo.

Medidas: 40 x 19 x 50



Artículo		 l x f x a	 Kg	 Código
0050A0000	12	59 x 43 x 71,5	0,9896	8010213000508

Trampa para grandes roedores con 1 entrada

Material: Acero galvanizado.

Características:

- Fabricado con resistente malla de metal galvanizado.
- Equipado con asa de transporte basculante.
- Montaje fácil e intuitivo.
- Se suministra desmontado y embalado en una práctica caja para ahorrar espacio.
- Resistente durante las operaciones de transporte.

Dimensiones: 62,5 x 24 x 26 (38,5) cm
- malla 19x19 mm - alambre Ø 1,6 mm



Trampa para grandes roedores con 1 entrada

Material: Acero galvanizado.

Características:

- Fabricado con resistente malla de metal galvanizado.
- Equipado con asa de transporte basculante.
- Montaje fácil e intuitivo.
- Se suministra desmontado y embalado en una práctica caja para ahorrar espacio.
- Resistente durante las operaciones de transporte.

Dimensiones: 82,5 x 32 x 34 (50) cm
- malla 25x25 mm - alambre Ø 2,2 mm



Artículo		l x f x a	Kg	Código	Artículo		l x f x a	Kg	Código
2099ASMON	1	49,5 x 6,5 x 64 h	3,3	8010213978623	2100ASMON	1	65,5 x 8 x 84,5 h	6	8010213978647

Trampa para grandes roedores con 2 entradas

Material: Acero galvanizado.

Características:

- Fabricado con resistente malla de metal galvanizado.
- Equipado con asa de transporte basculante.
- Montaje fácil e intuitivo.
- Se suministra desmontado y embalado en una práctica caja para ahorrar espacio.
- Resistente durante las operaciones de transporte.

Dimensiones: 82 x 24 x 26(38,5) cm
- malla 19x19 mm - alambre Ø 1,6 mm



Trampa para grandes roedores con 2 entradas

Material: Acero galvanizado.

Características:

- Fabricado con resistente malla de metal galvanizado.
- Equipado con asa de transporte basculante.
- Montaje fácil e intuitivo.
- Se suministra desmontado y embalado en una práctica caja para ahorrar espacio.
- Resistente durante las operaciones de transporte.

Dimensiones: 101 x 32 x 34 (50) cm
- malla 25x25 mm - alambre Ø 2,2 mm



Artículo		l x f x a	Kg	Código	Artículo		l x f x a	Kg	Código
2101ASMON	1	49,5 x 6,5 x 86,5 h	4,6	8010213978630	2102ASMON	1	65,5 x 8 x 104 h	7,9	8010213978654

Exterminador de ratas electrónico

Material: Acero galvanizado pintado.

Características: Tipo ultrasonido, dotado de 250 variaciones automáticas de frecuencia incluidas entre 20 y 50 KHz, eficiencia de 106 dB a 1 m de distancia (no puede ser percibido por el oído humano). Solución ideal para exterminar ratones, ratas incluso cucarachas en almacenes, bodegas...

Fuente de alimentación: 12 V con transformador.



Artículo		l x f x a	 Kg	 Código
2027A0000	6	26 x 21 x 45	1,325	8010213972522

Exterminador de mosquitos redondo con lámpara actínica de 11W

Material: Plástico.

Características: Lámpara actínica de 11 W, máx. Rendimiento 2000 h, voltaje de carga 2000 V, consumo 12 W, rango de acción 4-6m.

Fuente de alimentación: 230 V

Solución ideal para combatir los mosquitos, moscas e insectos de varios tipos



Exterminador de mosquitos BOXER, 1 lámpara de 15W

Solución ideal para combatir mosquitos, moscas e insectos de varios tipos.

Material: Acero pintado .

Características: Lámpara actínica para insectos, ventilador aspirante, bandeja extraíble.

Uso: Viviendas, almacenes, comercios...

Lámpara: 15 W actínica

Consumo: 60 W

Radio de acción:

8 - 10 m

Fuente de alimentación: 230 V



Producto disponible hasta agotar existencias

Artículo		l x f x a	 Kg	 Código	Artículo		l x f x a	 Kg	 Código
1121A0000	6	40 x 38 x 56	2,425	8010213011214	1734A0000	1	60 x 20 x 32.5	9,50	8010213017346

Exterminador STICKFLY equipado con 2 lámparas actínicas irrompibles de 15W

Material: Acero galvanizado.

Características:

Exterminador con papel adhesivo para insectos voladores. Silencioso e inodoro, es un aparato indispensable en casa, en locales públicos, laboratorios, tiendas y fábricas de alimentos. Es eficaz para la captura de insectos, y permite la máxima higiene.

Es extremadamente fácil reemplazar la hoja de papel adhesivo.

Equipado con dos lámparas actínicas de 15W.



Artículo		l x f x a	 Kg	 Código
1928A0000	1	37,5 x 17,5 x 51	3,60	8010213969287

Hojas de papel adhesivo para exterminador STICKFLY

Paquete con 6 hojas de papel adhesivo para exterminador STINKFLY.



Artículo		l x f x a	 Kg	 Código
0003165PF▲	6	34,7 x 44,6 x 1,5	1,55	8010213969454

JARDÍN



ORMITAL



PERMITE CREAR INFINITAS COMBINACIONES PERFECTAMENTE ADAPTABLES AL ÁREA DISPONIBLE

UN JARDÍN BRILLANTE!



EL JARDÍN QUE AHORRA ESPACIO

ORTO&ORTO ESTES DÍAS DÓNDE ESTE EN TIENDE SUELTA AL DESEO DE VERDOR, AHORRA, DIVIÉRTETE, COME SANO Y CON MÁS SABOR

EL JARDÍN PARA TODAS LAS ESTACIONES

¡APTO PARA TODAS LAS EDADES!



VEGETALES



HIERBAS



FRUTAS DEL BOSQUE



ARBOLES FRUTALES (TIPO ENANO)



HONGOS

PREPARACIÓN DEL SUELO

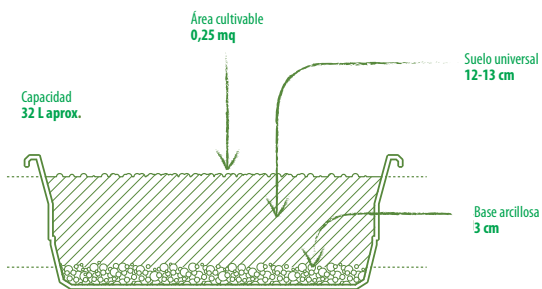

¡SENCILLO! COMO CREAR LA TIERRA PERFECTA

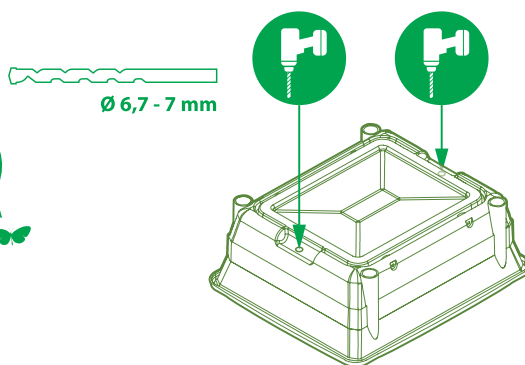

EJEMPLOS DE COMBINACIONES

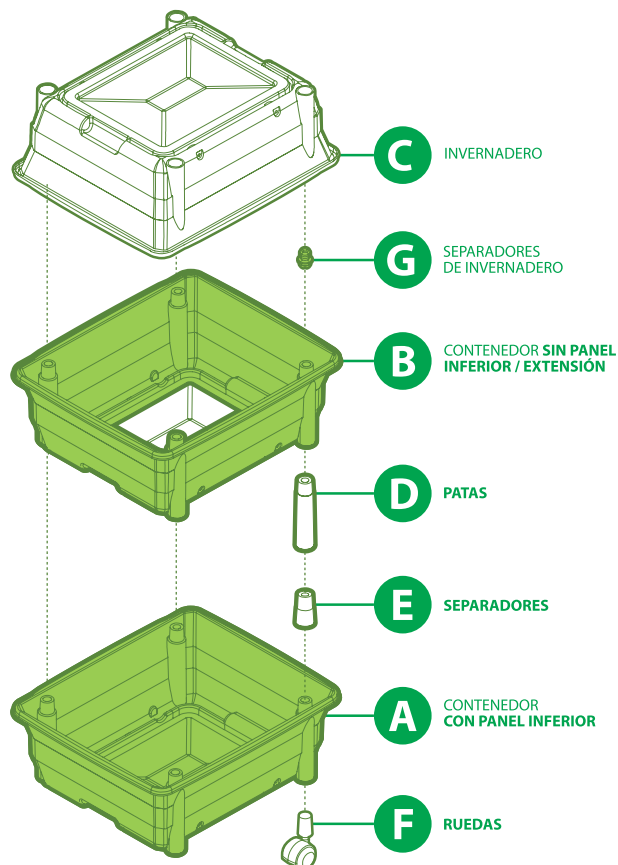
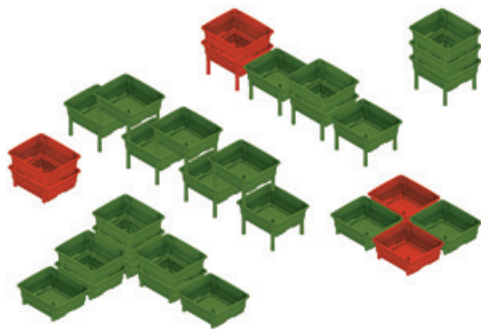

Conjunto Sanremo

Material: Plástico de uso alimentario.

Características:





- Modular. Montaje sin herramientas.
- Equipado con 4 contenedores de cultivo.
- Se puede desarrollar en horizontal (contenedores colocados uno al lado del otro) o en vertical.
- Durante las estaciones más frías, se puede utilizar como invernadero, cubriendo con la funda de polietileno transparente y doble cremallera (suministrada con el equipo estándar).
- Solución ideal para el cultivo de frutas y verduras, hierbas, tubérculos...
- Equipado con 4 ruedas giratorias.

Color: Verde/Terracota

Orto&Orto

JARDÍN



Artículo		 l x f x a	 Kg	 Código
■ 2143A0000	1	54 x 46 x 72	8,67	8010214002174
■ 2148A0000	1	54 x 46 x 72	8,67	8010214002242

Conjunto Ortolina

Material: Plástico de uso alimentario.





Características:

- Modular. Montaje sin herramientas.
- Equipado con 3 contenedores de cultivo.
- Se puede desarrollar en horizontal (contenedores colocados uno al lado del otro) o en vertical.
- Durante las estaciones más frías, se puede utilizar como invernadero, cubriendo con la funda de polietileno transparente y doble cremallera (suministrada con el equipo estándar).
- Solución ideal para el cultivo de frutas y verduras, hierbas, tubérculos...
- Equipado con 4 ruedas giratorias.

Color: Verde/Terracota

Orto&Orto



Artículo		 l x f x a	 Kg	 Código
■ 2144A0000	1	54 x 46 x 72	6,54	8010214002181
■ 2149A0000	1	54 x 46 x 72	6,54	8010214002259

Material: Plástico de uso alimentario.

Características:

- Resistente a la congelación y a los rayos UV.
- Modular en altura y anchura.
- Apilable.
- Modular.
- Solución ideal para el cultivo de frutas y verduras, hierbas, ...
- Uso interior y exterior (balcón, terraza, interior de casa, escuela...)
- Montaje sin herramientas
- Accesorios disponibles: funda de invernadero, ruedas, extensión para cultivos con sistema radicular, patas, espaciadores.
- El kit incluye una estructura para enredaderas.
- Máx. capacidad del contenedor = 32 L

Color: Verde/Terracota

Dimensiones: Cada contenedor 52,7 x 45,4 x 19 cm



Artículo		l x f x a	Kg	Código
00000311G	1	46,5 x 54,5 x 55	6	8010213979071
00000320G	1	46,5 x 54,5 x 55	6	8010213979415

Conjunto Azalea





Material: Plástico de uso alimentario.

Características:

- Modular. Montaje sin herramientas.
- Equipado con 1 contenedor de cultivo + 1 extensión (contenedor sin fondo).
- El contenedor sin fondo se utiliza como extensión en caso de un cultivo que necesita un espacio más profundo para las raíces.
- Solución ideal para el cultivo de frutas y verduras, hierbas, tubérculos, árboles frutales en miniatura...
- Equipado con 4 ruedas giratorias.

Color: Verde/Terracota



Artículo		 l x f x a	 Kg	 Código
■ 2153A0000	1	54 x 46 x 38,5	3,88	8010214002297
■ 2154A0000	1	54 x 46 x 38,5	3,88	8010214002303

Conjunto Oleandro





Material: Plástico de uso alimentario.

Características:

- Modular. Montaje sin herramientas.
- Equipado con 1 contenedor de cultivo + 2 extensiones (contenedores sin fondo).
- El contenedor sin fondo se utiliza como extensión en caso de un cultivo que necesita un espacio más profundo para las raíces.
- Solución ideal para el cultivo de frutas y verduras, hierbas, tubérculos, árboles frutales en miniatura...
- Equipado con 4 ruedas giratorias.

Color: Verde/Terracota



Artículo		 l x f x a	 Kg	 Código
■ 2151A0000	1	54 x 46 x 55	5,32	8010214002273
■ 2152A0000	1	54 x 46 x 55	5,32	8010214002280

Contenedor con fondo

Orto&Orto

Material: Plástico de uso alimentario.

Características:- Resistente a la congelación y a los rayos UV.

- Modular en altura y anchura.
- Apilable.
- Modular. Montaje sin herramientas.
- Solución ideal para el cultivo de frutas, verduras y hierbas.
- Uso interior y exterior (balcón, terraza, oficina, escuela...).

Color: Verde/Terracota



Contenedor con fondo

Orto&Orto

Material: Plástico de uso alimentario.

Características:- Resistente a la congelación y a los rayos UV.

- Modular en altura y anchura.
- Apilable.
- Modular. Montaje sin herramientas.
- Solución ideal para el cultivo de frutas, verduras y hierbas.
- Uso interior y exterior (balcón, terraza, oficina, escuela...).

Color: Verde/Terracota



Artículo		l x f x a	Kg	Código	Artículo		l x f x a	Kg	Código
2113A0000	24	93 x 120 x 120	1,882	8010214001269	2122A0000	24	93 x 120 x 120	1,882	8010214001474
2113A4000	4	54 x 46 x 72	1,754	8010214002563	2122A4000	4	54 x 46 x 72	1,754	8010214002570

Contenedor sin fondo (extensión)

Orto&Orto

Material: Plástico de uso alimentario.

Características:- Resistente a la congelación y a los rayos UV.

- Modular en altura y anchura.
- Apilable.
- Modular. Montaje sin herramientas.
- Accesorio que se utiliza para aumentar la profundidad del suelo para cultivos con sistema radicular desarrollado.
- Solución ideal para el cultivo de frutas, verduras y hierbas.
- Uso interior y exterior (balcón, terraza, oficina, escuela...).

Color: Verde/Terracota



Contenedor sin fondo (extensión)

Orto&Orto

Material: Plástico de uso alimentario.

Características:- Resistente a la congelación y a los rayos UV.

- Modular en altura y anchura.
- Apilable.
- Modular. Montaje sin herramientas.
- Accesorio que se utiliza para aumentar la profundidad del suelo para cultivos con sistema radicular desarrollado.
- Solución ideal para el cultivo de frutas, verduras y hierbas.
- Uso interior y exterior (balcón, terraza, oficina, escuela...).

Color: Verde/Terracota



Artículo		l x f x a	Kg	Código	Artículo		l x f x a	Kg	Código
2114A0000	4	54 x 46 x 72	1,528	8010214001276	2123A0000	4	54 x 46 x 72	1,528	8010214001481

Pata

- **Material:** Plástico no tóxico.
 - **Características:**
 - Accesorio que para regular la altura y la anchura del sistema modular.
 - Se utiliza para elevar las composiciones del suelo.
- Paquete de 8 piezas.**



Orto&Orto

Pata

- **Material:** Plástico no tóxico.
 - **Características:**
 - Accesorio que para regular la altura y la anchura del sistema modular.
 - Se utiliza para elevar las composiciones del suelo.
- Paquete de 8 piezas.**



Orto&Orto

Artículo		l x f x a	Kg	Código	Artículo		l x f x a	Kg	Código
2115A0000	21	42,5 x 50 x 18	0,054	8010214001283	2125A0000	21	42,5 x 50 x 18	0,054	8010214001498
2115A6000	6	31,5 x 20 x 22,5	0,056	8010214002587	2125A6000	6	31,5 x 20 x 22,5	0,056	8010214002594

Espaciador

- **Material:** Plástico no tóxico.
 - **Características:**
 - Accesorio que para regular la altura del sistema modular.
 - Se utiliza para elevar las composiciones del suelo.
- Paquete de 4 piezas.**



Orto&Orto

Rueda

- Material:** Plástico no tóxico.
 - Características:** Robusta. De deslizamiento silencioso. Giratoria. Montaje Push in.
 - Color:** Negro
- Paquete de 4 piezas.**



Orto&Orto

Artículo		l x f x a	Kg	Código	Artículo		l x f x a	Kg	Código
2128A0000	22	14,5 x 15 x 34	0,0235	8010214002006	2131A0000	4	14,5 x 15 x 34	0,1334	8010214002020
2129A0000	22	14,5 x 15 x 34	0,0235	8010214002013					

Conexión de invernadero

- Material:** Plástico no tóxico.
 - Características:** Accesorio para cerrar los extremos del contenedor con y sin fondo, así como conexión para el invernadero.
- Paquete de 4 piezas**



Orto&Orto

Tela de invernadero

- Para invernaderos ORTOLINA y SANREMO.
- Material:** Polietileno.
- Color:** Transparente.
- Características:** Tela de cobertura con cremallera doble.

art. 2132A0000 150 cm
art. 2133A0000 100 cm



Orto&Orto

Artículo		l x f x a	Kg	Código	Artículo		l x f x a	Kg	Código
2130A0000	16	20 x 10 x 2,5	0,005	8010214002167	2132A0000	12		0,46	8010214002228
2150A0000	16	20 x 10 x 2,5	0,005	8010214002266	2133A0000	12		0,46	8010214002235

Cubo 12 L multicolor



Material: Plástico de uso alimentario.

Características: Equipado con asa de transporte. Solución ideal para recolectar verduras, frutas y para todas las actividades que requieran un contenedor versátil y resistente.

Colores: Azul/Rojo/Verde

Capacidad: 12 L



Artículo		l x f x a	 Kg	 Código
2190A0000	12	37 x 37 x 83	0,66	8010213979385



Cubo 12 L + Tapa

Material: Plástico de uso alimentario.

Características: Equipado con asa de transporte y tapa. Solución ideal para recolectar verduras y frutas, para conservar los cereales y para todas las actividades que requieran un contenedor versátil y resistente.

Capacidad: 12 L



Artículo		l x f x a	 Kg	 Código
2012A0000	12	37 x 37 x 83	0,908	8010213972270
2012AF000 ▲	12	37 x 37 x 83	0,908	8010213972287

Cubo 18 L + Tapa



Material: Plástico de uso alimentario.

Características: Equipado con asa de transporte y tapa.

Solución ideal para recolectar verduras y frutas, para conservar los cereales y para todas las actividades que requieran un contenedor versátil y resistente.

Capacidad: 18 L



Artículo		l x f x a	 Kg	 Código
1977A0000	12	36,5 x 36,5 x 94	1,1875	8010213970597
1977AF000 ▲	12	36,5 x 36,5 x 94	1,1875	8010213971525

Cubo 24 L + Tapa

Material: Plástico de uso alimentario.



Características:

Equipado con asa de transporte y tapa.

Solución ideal para recolectar verduras y frutas, para conservar los cereales y para todas las actividades que requieran un contenedor versátil y resistente.

Capacidad: 24 L



Artículo		l x f x a	 Kg	 Código
2166A0000	10	36,5 x 36,5 x 94	1,19	8010213978234
2166AF000 ▲	10	36,5 x 36,5 x 94	1,19	8010213978241

Secador GHIBLI

¡El secador por excelencia! Sustituye al Sol para secar setas, frutas, verduras, pasta y cualquier otro alimento sin estar condicionado por la meteorología. El sistema de calefacción (dos resistencias de 500W cada una) y la circulación del aire (un eficaz ventilador permite una perfecta circulación del aire caliente en todas las bandejas) elimina el contenido de agua de los alimentos, secándolos de forma óptima y duradera, manteniendo intactas todas sus propiedades. Las cinco amplias bandejas permiten secar grandes cantidades de producto y hacen de esta máquina un electrodoméstico indispensable para los que quieren alimentos saludables.

¡Comida saludable de manera tradicional!





Suministro de voltaje: 220/230V

Consumo: 550/1100W

Capacidad: 1,7/2,5/3,75 kg

Capacidad aproximada de cada bandeja: 750 gr de fruta, 350/500 gr de verduras



Artículo		 l x f x a	 Kg	 Código
1146A0000	1	41 x 40 x 42	9,70	8010213011467
1146ACCP0	1	47 x 47 x 49	11,00	8010213972249

Pala de ajuste a presión BIOCCOLO

Material: Plástico a prueba de golpes.

Características:

- Resistente a bajas temperaturas.
- Compatible con cualquier mango.
- El mango no se suministra.
- Solución ideal para la nieve, retirar el estiércol, líquidos y cualquier otro elemento que pueda ser encontrado en establos/graneros...

Medidas: 43x40 cm

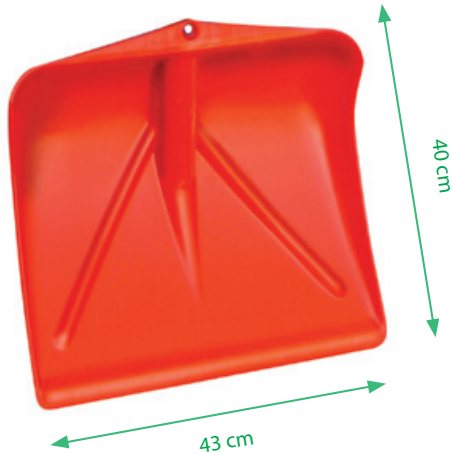

Pala con mango BIOCCOLO

Material: Plástico a prueba de golpes.

Características:

- Suministrado desmontado en un práctico paquete "ahorra espacio"
- Equipado con un mango de plástico con empuñadura
- Ideal para la nieve, retirar el estiércol, líquidos y cualquier otro elemento que pueda ser encontrado en establos/graneros...

Medidas: 43x149 cm



Artículo		l x f x a		Código	Artículo		l x f x a		Código
1697A0000	12	45 x 42 x 48	0,8458	8010213016974	2039F0000 ▲	1	31,5 x 10,2 x 41,9	2,0086	8010213976681

Pala de ajuste a presión JOY

Material: Plástico a prueba de golpes.

Características:

- Resistente a bajas temperaturas.
- Compatible con cualquier mango.
- El mango no se suministra.
- Solución ideal para la nieve, retirar el estiércol, líquidos y cualquier otro elemento que pueda ser encontrado en establos/graneros...

Medidas: 29x35 cm



Pala con mango JOY

Material: Plástico a prueba de golpes.

Características:

- Suministrado desmontado en un práctico paquete que "ahorra espacio"
- Equipado con un mango de plástico con empuñadura
- Ideal para la nieve, retirar el estiércol, líquidos y cualquier otro elemento que pueda ser encontrado en establos/graneros...

Medidas: 29x142 cm

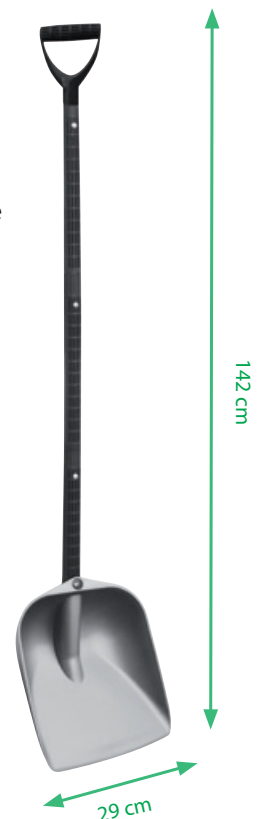

Artículo		l x f x a		Código	Artículo		l x f x a		Código
2006A0000	12	40 x 30 x 51	0,5083	8010213972201	2040F0000 ▲	1	41,7 x 8,7 x 43,4	1,73	8010213976704

Pala de ajuste a presión MAGIC con filo metálico

Material: Plástico a prueba de golpes + hoja de metal integrada.

Características:

- Resistente a bajas temperaturas.
- Compatible con cualquier mango.
- El mango no se suministra.
- Perfecta para romper hielo, retirar nieve o cualquier material duro y suciedad en establos/graneros...

Medidas: 29x38 cm



Pala con mango MAGIC

Material: Plástico a prueba de golpes + hoja de metal integrada.

Características:

- Se suministra desmontado y embalado en una práctica caja que "ahorra espacio".
- Equipado con un práctico mango de plástico con empuñadura.
- Perfecta para romper hielo, retirar nieve o cualquier material duro y suciedad en establos/graneros...

Medidas: 29x144 cm



Artículo		1 x f x a	Kg	Código	Artículo		1 x f x a	Kg	Código
2008A0000	12	40 x 30 x 51	0,6166	8010213972225	2042F0000▲	1	41,7 x 87,7 x 43,4	1,37	8010213976759

Pala con hoja dentada GARDEN

Material: Plástico a prueba de golpes + hoja de metal dentada integrada.

Características:

- Resistente a bajas temperaturas.
- Compatible con cualquier mango.
- El mango no se suministra.
- Solución ideal para jardines, para quitar las malas hierbas...

Medidas: 29x38 cm



Pala con hoja dentada GARDEN

Material: Plástico a prueba de golpes + hoja de metal dentada integrada.

Características:

- Se suministra desmontado y empaquetado en una práctica caja que "ahorra espacio".
- Resistente a bajas temperaturas
- Compatible con cualquier mango
- Mango de plástico con empuñadura.
- Solución ideal para jardines, para eliminar las malas hierbas...

Medidas: 29x144 cm



Artículo		1 x f x a	Kg	Código	Artículo		1 x f x a	Kg	Código
2025A0000	12	40 x 30 x 51	0,6166	8010213972485	2044F0000▲	1	41,7 x 87,7 x 43,4	1,37	8010213976780

Mango de plástico de 3 piezas + empuñadura

Sencillo de montar, robusto y resistente.

Valido para todas las palas.

Dimensiones: Longitud 123 cm Diámetro 4cm

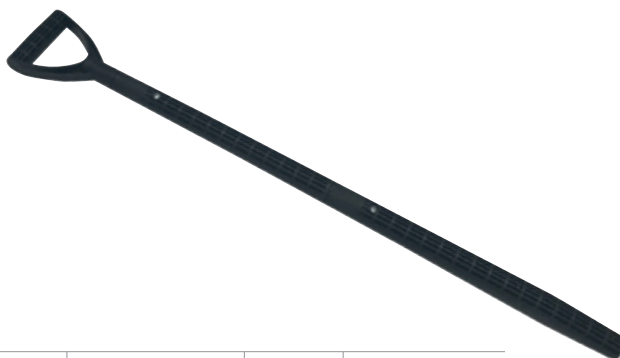

Artículo		1 x f x a	Kg	Código
2193A0000	10	32 x 49 x 24	1,44	8010213979538

Rejilla para proteger el césped

Material: Tecnopolímero no tóxico y reciclable.

Características:

- Estructura de panel de abeja.
- Unidades modulares
- Resistencia a la compresión igual a 580 KN

Uso:

- Aparcamientos, prados, campos de golf...

Medidas: 50x50 cm

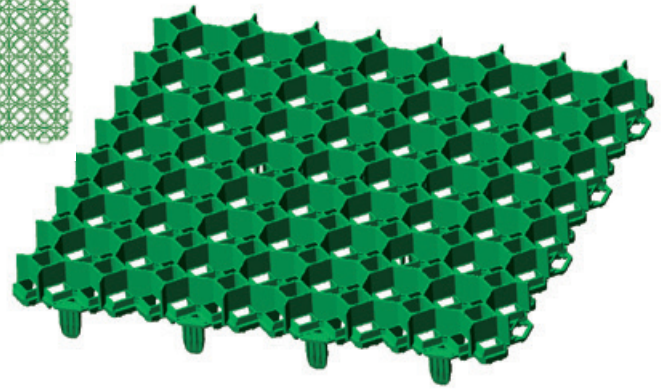
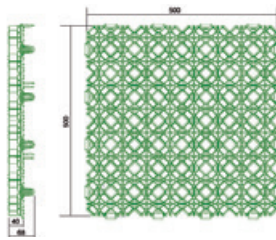

Artículo		l x f x a	Kg	Código
GR10	VERDE		1,10	8010213975042
GR10N	NEGRA		1,10	8910214000668

Marcador de posición

Material: Plástico no tóxico.

Características: Marcador de posición para aparcamientos, caminos, zonas cultivadas. Fijación a la rejilla de protección del césped mediante un tornillo de acero inoxidable.

Medidas: Diámetro 50 x 22 mm

Artículo		l x f x a	Kg	Código
GR11G	12		0,0013	8010213975059

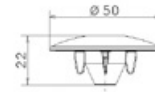

REJILLA PROTECTORA DE CÉSPED - Usos



Accesos pavimentados y estacionamientos. Caminos dentro de los campos de golf.

Estabilización de terraplenes.

Ventajas

- PROTEGE EL MEDIO AMBIENTE asegurando una cobertura de las superficies de césped del orden del 90%.
- MANTIENE LA HUMEDAD del suelo y permite un excelente drenaje.
- INSTALACIÓN FÁCIL Y RÁPIDA gracias al sistema de unión a presión (40/45 m2/hora).

El espesor de la capa de carga varía en función a las diferentes tensiones de carga y a las condiciones del suelo, como se indica en la tabla. La capa de carga debe instalarse previamente como base para la REJILLA PROTECTORA DEL CÉSPED para permitir la distribución y la transferencia de las cargas en movimiento al suelo subyacente. En general, la capa de carga está formada por una mezcla de grava con una granulometría de 0/32 mm, sobre la que se encuentra una capa de piedra triturada o, en su defecto, de material reciclado, a 0/45 mm. En una base de carga con función antihielo, la primera capa suele tener al menos 20 cm de espesor y la segunda al menos 15 cm. Según disponibilidad, se puede utilizar un único material que tenga una granulometría diferente, abonado con fertilizante de acción prolongada.

Lecho de instalación

El lecho de instalación está formado por una mezcla de arena y grava (0/5 - 0/11 mm), permeable al agua y estable para favorecer el enraizamiento.

Le recomendamos que utilice:

- En caso de temperaturas bajo cero, una mezcla de piedra triturada.
- En caso de suelos secos o arenosos, lava sola, que tiene la capacidad de retener el agua.

Después de enrollada, la capa extendida y nivelada debe tener un espesor aproximado de 4 cm; para facilitar el enraizamiento, Se puede abonar con productos orgánicos.

Lenar los panales con mantillo, arena, humus, grava, compost.

Fijación de la rejilla para conservar el césped.





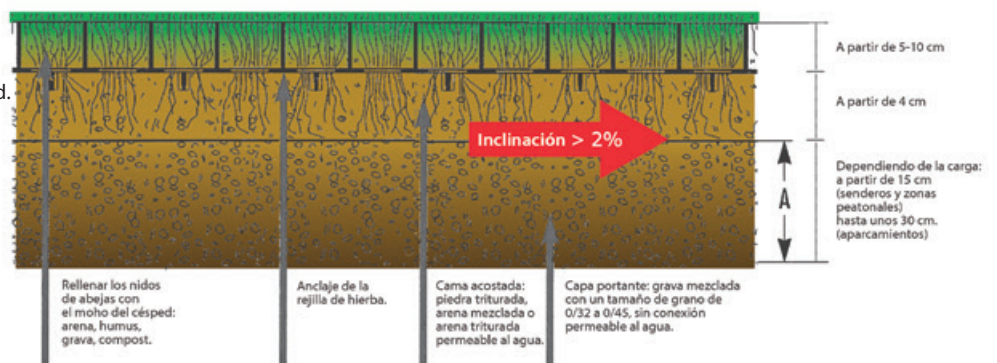



















Lecho de sustrato: grava, arena fina o arena triturada permeable

Capa portante de grava con tamaños de grano de 0/32 a 0/45, no conectado y permeable al agua







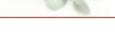









REPUESTOS PARA INCUBADORAS

				
			1962A4	2118A
00000278G	GRUPO ELÉCTRICO PARA COVATUTTO 162 NARANJA			
00000273G	GRUPO ELÉCTRICO PARA COVATUTTO 108 NARANJA			
0206G5000	GRUPO ELÉCTRICO 54 DIGITAL			
0053G5000	GRUPO ELÉCTRICO PARA COVATUTTO 24 DIGITAL			
00000295G	GRUPO ELÉCTRICO 16L DIGITAL			
00000258G	GRUPO ELÉCTRICO PARA 108/162 ANALÓGICO AMARILLO			
0206G4000	GRUPO ELÉCTRICO 54			
0053G4000	GRUPO ELÉCTRICO 24/24ECO			
00000294G	GRUPO ELÉCTRICO 16L ANALÓGICO			●
0214G4000	GRUPO ELÉCTRICO 16			
0215G4000	GRUPO ELÉCTRICO 7		●	
00000277G	TARJETA PARA COVATUTTO 162 DIGITAL			
00000274G	TARJETA DIGITAL PARA COVATUTTO 108			
00000276G	TARJETA PARA COVATUTTO 54 DIGITAL			
00000275G	TARJETA PARA COVATUTTO 24 DIGITAL			
00000297G	CIRCUITO COVA DIGITAL 16L + SONDA			
00000209G	TARJETA + SONDA NEGRA + CAJA PARA 40/120/108/162			
00000226G	TARJETA + SONDA NEGRA + CAJA PARA 24ECO/24/54			
00000229G	TARJETA + SONDA AMARILLA + SC (12E/16) 4F4,8-230V: 2			●
00000227G	TARJETA + SONDA AMARILLA + CAJA PARA COVATUTTO 7		●	
00004701P	SONDA PARA CIRCUITO DIGITAL COVA 16L			
00004702P	SMD Y SONDA DIGITAL 7-16-16L -24-54-108-162		●	●
00000930P	SONDA DE TEMPERATURA (15K-5%)		●	●
00000057G	MOTOR + VENTILADOR COVATUTTO 120/108/162			













REPUESTOS PARA INCUBADORAS

												
2229A	2119A	504A4 1801A4	1958A4 1959A4	1958A5 1959A5	1960A4 1961A4	1960A5 1961A5	2068A 2069A	2068AD 2069AD	2066AT 2067AT	2066ADT 2067ADT	1794A4	1796A4
										●		
								●				
						●						
				●								
●	●											
							●		●			
					●							
		●	●									
										●		
								●				
						●						
				●								
●	●											
							●		●			
		●	●		●							
●	●											
●	●	●	●	●	●	●	●	●	●	●		
●	●	●	●		●		●		●			
							●	●	●	●		

REPUESTOS PARA INCUBADORAS

				
			1962A4	2118A
00003975P	MOTOR VENTILADOR (80x80x25 230V 4,6W)			
00000219G	MOTOR + 2 VENTILADORES PARA COVATUTTO 24ECO/24/54			
00002716P	MOTORREDUCTOR PARA GIRA HUEVOS (230V)			
00004294P	MOTORREDUCTOR 6W - 2g GIRA HUEVOS PARA COVATUTTO 16L 230V			
00000259G	SOPORTE INFERIOR + RESISTENCIA (140W) + VENTILADOR PARA 162			
0012G4000	SOPORTE INFERIOR + RESISTENCIA (90W) 120/108			
00003204P	PORTA RESISTENCIA PARA 24 / 24ECO / 54 (40-120-4V) 108/162			
00003227P	RESISTENCIA 90W 4100-54 DIGITAL - INFERIOR 108			
00003446P	RESISTENCIA 140W 4100 PARA 24ECO / 24/54/162			
00003205P	RESISTENCIA 60W 3450 PARA 120-4V / 108/162 - 24dgt			
00000054P	LÁMPARA MIGNON TRANSPARENTE 15W E14 PARA 40/120/108/162			
00004130P	LÁMPARA 25 W - MIGNON TRANSPARENTE E14 x COVATUTTO 16L + 16LDGT			●
00003320P	BOMBILLA 60W OPAL E14 PARA 12ECO/16 (13)			
00003300P	BOMBILLA 40W OPAL E14 PARA 7/12ECO		●	
2206A0000	TERMÓMETRO DIGITAL		●	●
2207A0000	TERMÓMETRO HIGRÓMETRO DIGITAL		●	●
00000207G	TERMÓMETRO + ESTUCHE PARA 16/24ECO/24/54/40/120/108/162			●
00000212G	TERMÓMETRO + ESTUCHE COVATUTTO 7		●	
00003961P	MARCO PORTA HUEVOS COVATUTTO 108/162			
00000061P	FONDO PORTA HUEVOS PARA 40/54/120/108/162			
00000062P	SEPARADOR DE HUEVOS			
00000833P	FONDO DESLIZANTE PARA 20/24 / 24ECO			
00000066P	TIRANTE ROTOR HUEVO 40/120/108/162			
00000067P	PERILLA PARA VARILLA VOLTEADORA DE HUEVOS PARA 40/108/120/162			



REPUESTOS PARA INCUBADORAS

												
2229A	2119A	504A4 1801A4	1958A4 1959A4	1958A5 1959A5	1960A4 1961A4	1960A5 1961A5	2068A 2069A	2068AD 2069AD	2066AT 2067AT	2066ADT 2067ADT	1794A4	1796A4
									●	●		
		●	●	●	●	●						
											●	●
●	●											
									●	●		
							●	●				
		●	●	●	●	●	●	●	●	●		
						●	●	●				
		●	●		●				●	●		
				●			●	●	●	●		
●	●						●	●	●	●		
		●	●		●		●		●			
		●	●	●	●	●	●	●	●	●		
		●	●		●		●		●			
							●	●	●	●		
					●	●	●	●	●	●		
		●	●	●	●	●	●	●	●	●		
		●	●	●								
							●	●	●	●		
							●	●	●	●		













REPUESTOS PARA INCUBADORAS

				
			1962A4	2118A
00003222P	TIRANTE GIRA HUEVOS PARA 24/24 ECO/54			
00000298G	KIT VOLTEADOR AUTOMÁTICO DE HUEVOS PARA COVATUTTO 16L			
00000291G	KIT VOLTEADOR DE HUEVOS MANUAL PARA COVATUTTO 16L			
00000337G	KIT VOLTEADOR DE HUEVOS MANUAL PARA COVATUTTO 16L			
00000064P	BANDEJA PARA LA HUMEDAD			
00000289G	DEPÓSITO DE HUMEDAD COVATUTTO 24ECO			
00000290G	DEPÓSITO DE HUMEDAD COVATUTTO 24/54			





REPUESTOS ALADINO - REFLECT CIP

00003663P	SOPORTE INFERIOR (BLANCO) PARA REFLECTOR (150 / 250W)	
00003605P	SOPORTE INFERIOR (AMARILLO) PARA REFLECTOR (75 / 100W)	
00003638P	PORTA-LÁMPARAS CERÁMICA HILO (E27 ANTIOXIDANTE)	

REPUESTOS PARA INCUBADORAS

												
2229A	2119A	504A4 1801A4	1958A4 1959A4	1958A5 1959A5	1960A4 1961A4	1960A5 1961A5	2068A 2069A	2068AD 2069AD	2066AT 2067AT	2066ADT 2067ADT	1794A4	1796A4
		●	●	●	●	●						
	●											
●												
							●	●	●	●		
		●										
			●	●	●	●						







REPUESTOS ALADINO - REFLECT CIP

				
1981A	1982A 1989A	2163A 2164A	1990A 1999A	1980A
	●	●	●	
●				●
●	●	●	●	●

REPUESTOS PARA DESPLUMADORAS

00000037G	VOLANTE (D 40) + TORNILLO (6X42 MM)	
00000039P	INTERRUPTOR BIPOLAR (16 A)	
00004732P	1/2 DISCO DE DEDOS PARA POLLO (SE VENDEN EN PARES)	
00004733P	1/2 DISCO DE DEDOS PARA CODORNIZ (SE VENDE POR PARES)	
00004727P	DEDOS PARA POLLO	
00004728P	DEDOS PARA CODORNIZ	
00004817P	MOTOR MONOFÁSICO 300W 6POLOS 230V	
00003495P	MOTOR MONOFÁSICO 900W 230V	
00004753P	CINTURÓN	
00003651P	PROTECTOR DE MOTOR T11-T12	
00004754P	INTERRUPTOR DE EMERGENCIA	
00004755P	BUJE CON RODAMIENTO Ø 20MM	
00004820P	REJILLA DE ACERO INOXIDABLE PARA DESPLUMADORA DE 24	
00004746P	REJILLA DE ACERO INOXIDABLE PARA DESPLUMADORA DE 36	











REPUESTOS PARA DESPLUMADORAS

					
0011A	1853A	2196A	2211A	2205A	2209A
●	●				
●	●				
		●	●	●	
					●
●		●	●	●	
	●				●
				●	●
		●	●		
		●	●		
		●	●		
		●	●	●	●
		●	●		
				●	●
		●	●		





REPUESTOS PARA MOLINOS Y DESGRANADORAS

00000712P	MOTOR MONO EJE Ø 24mm (1500W / n3000) MOTOR DE DOBLE EJE Ø 16mm AGUJERO (1500W / n3000)	
00000782P	MOTOR DE DOBLE EJE (1500W / n3000)	
00003495P	MOTOR Ø 12 MM 900W / 230V PARA BRAVO MOTOR Ø 9 MM 900W / 230V PARA BRAVO	
00000060G	MOTOR H55 (SIN MEDIA CAJA + TÉRMICA - HP 1 - 230V)	
00000083G	MOTOR H40 (SIN MEDIA CAJA + TÉRMICA 0,75 HP-230V)	
00000071G	MOTOR PARA RAMBO SHELLER (brida + regleta 0,25Hp 230V)	
00000072G	MOTOR PARA REDUCTOR RAMBO (caja + seguridad)	
00000033G	SEGURIDAD PARA MOLINO (UNIBLOC-ERCOLINO-RAMBO)	
00000221G	SEGURIDAD INTERNA CON FILTRO PARA MOLINOS 4V	
00000238G	SEGURIDAD INTERNA SIN FILTRO PARA BRAVÓ 4V	
00000950P	PULSADOR DE SEGURIDAD DEL MOTOR (T11-211-8A I/G)	
00003651P	PULSADOR DE SEGURIDAD DEL MOTOR (T11-211-5A I/G)	
00000022G	BUJE CUCHILLAS Ø 24mm + 20 MARTILLOS PARA ERCOLINO BUJE CUCHILLAS Ø 16mm + 20 MARTILLOS PARA ERCOLINO	
00000272G	BUJE CUCHILLA Ø 9MM + 12 MARTILLOS + ESPACIADOR BRAVÒ BUJE CUCHILLAS Ø 12MM + 12 MARTILLOS + ESPACIADOR BRAVÒ	
00000054G	BUJE CUCHILLAS + 12 MARTILLOS PARA UNIBLOC	
00000204G	CUCHILLA DE BLOQUE PARA GOLIA	
00000205G	CUCHILLA DE BLOQUE PARA DAVID	
00000127P	MARTILLO PARA ERCOLINO (mm 3x25x82,5 L)	
00000860P	MARTILLO PARA UNIBLOC / BRAVÒ (mm3x25x49,5 L)	
00003185P	CUCHILLA (forma G. - 30x2x120,5 L)	
00000129P	CEPILLO DE DISCO + CUCHILLA PARA ERCOLINO (d205)	
00000241G	DISCO DE CUCHILLAS PARA MAGNUM 4V	











REPUESTOS PARA MOLINOS Y DESGRANADORAS

 1971A	 1970A	 1972A	 1974A	 2168F	 2172F	 2167A	 0990A	 0518A	 0496A
								●	
									●
		●							
	●		●						
●									
							●		
							●		
							●	●	●
●	●		●						
		●							
								●	●
		●							
								●	
		●							
	●								●
●									
								●	
		●							●
			●						
								●	
			●						

REPUESTOS PARA MOLINOS Y DESGRANADORAS

00002754P	DISCO FIJO + MOLINO DE MANO GRILLO	
00004523P	DISCO PARA MOLINO DE MANO GRILLO	
00004541P	DISCO ROSCADO DE ALUMINIO PARA MOLINO PREMIUM	
00000790P	DISCO DENTADO PARA CARCASA UNIBLOC / RAMBO	
00000125P	DISCO DENTADO PARA DESCONCHADORES GRISU' / RITMO (plástico)	
00000791P	MUELLE PARA RAMBO / UNIBLOC SHELLER (d 20.5 X L42)	
00000105P	MUELLE PARA DESMONTADORA MANUAL (d 17-d 2-L70 SP = 10 SX)	
00000783P	CORREA PARA UNIBLOC (Z36-LP = 940)	
00001309P	CORREA DE DISTRIBUCIÓN (160XLx0.57)	
00000857P	TAMIZ (orificio 8 - media caña)	
00000856P	TAMIZ (orificio 6 - media caña)	
00000855P	TAMIZ (orificio 4 - media caña)	
00000854P	TAMIZ (orificio 2,5 - media caña)	
00003466P	TAMIZ (orificio 2,5 - disjunto)	
00003467P	TAMIZ (orificio 4 - disjunto)	
00003468P	TAMIZ (orificio 6 - disjunto)	
00003469P	TAMIZ (orificio 8 - disjunto)	
00003670P	TAMIZ (orificio 10 - disjunto)	
00003509P	TAMIZ (orificio 1,5 - disjunto)	
00003504P	TAMIZ (orificio 1 - disjunto)	
00000247G	PUERTA VERDE (cámara de molienda) PARA BRAVÓ 4V	
00000242G	PUERTA NARANJA (cámara de molienda) PARA MAGNUM 4V	
00000239G	PUERTA AMARILLA (cámara de molienda) PARA GOLIA 4V	
00000240G	PUERTA NARANJA (cámara de molienda) PARA DAVIDE 4V	

REPUESTOS PARA MOLINOS Y DESGRANADORAS

 1971A	 1970A	 1972A	 1974A	 2168F	 2172F	 2167A	 0990A	 0518A	 0496A
						●			
						●			
					●				
							●		●
				●					
							●		●
				●	●				
									●
							●		
								●	
								●	
								●	
●	●		●						
●	●	●	●						
●	●	●	●						
●	●	●	●						
●	●	●	●						
●	●		●						
●	●		●						
		●							
			●						
	●								
●									











REPUESTOS PARA MOLINOS Y DESGRANADORAS

00000223G	VOLANTE (d40) + TORNILLO (mm8x120)	
00000222G	VOLANTE (d40) + TORNILLO (mm8x90)	
00000037G	VOLANTE (d40) + TORNILLO (mm6x42)	
00000225G	VOLANTE (d40) + TORNILLO (mm6x20)	
00000038G	VOLANTE (d40) + TORNILLO (mm8x16)	
00003452P	BOCA (cámara de molienda) PARA MOLINOS 4V	
00001596P	CONEXIÓN DE TELA	
00000721P	PIE ANTIVIBRATORIO (d25)	
00003590P	TAPA DE GOTA DIAM. 32 mm	
00000205P	TAPA PARA AGUJERO INTERNO DIAM. 25 mm	



REPUESTOS PARA EL HOGAR

00002239P	MOTOR + RESISTENCIA GHIBLI (500 / 1000W)	
00002243P	CAJÓN GHIBLI	
00000078G	VOLANTE PARA MEZCLADOR (d38xmm8)	
00001780P	TAPA CROMADA (d14) PARA IMPULSOR	
00001893P	MUELLE CROMADO PARA IMPULSOR	
00002007P	IMPULSOR PARA PAIOLO (d 240/260)	
00001901P	IMPULSOR PAIOLO ø 30 cm	

















REPUESTOS PARA MOLINOS Y DESGRANADORAS

 1971A	 1970A	 1972A	 1974A	 2168F	 2172F	 2167A	 0990A	 0518A	 0496A
●	●	●	●						
●	●	●	●						
								●	●
		●	●						
							●	●	●
●	●	●	●						
							●		
								●	
●	●	●	●						
							●	●	●





REPUESTOS PARA EL HOGAR

 1146A	 1807A	 1808A
●		
●		
	●	●
	●	●
	●	●
	●	
		●

TRAMPAS Y EXTERMINADORES

00000621P	AISLADOR DE RED DE TENSIÓN	
00000657P	AISLADOR DE RED CONTRA TENSIÓN	
00002494P	MOTOR BOXER (18W / n1000)	
00002495P	VENTILADOR PARA BOXER (d180 PL)	
00000625P	TRANSFORMADOR PARA MOSQUITERAS (Ic 230V-Iu 5000V)	
00000080G	TRANSFORMADOR + DUPLICADO (6/8/11W)	
00000632P	INTERRUPTOR DOBLE UNIPOLAR (3/6 / 16A)	
00002212P	PULSADOR DE SEGURIDAD PARA MOSQUITERAS (1A-250V)	
00000623P	LÁMPARA ACTÍNICA (20W blanca)	
00000624P	LÁMPARA DE MADERA (20W azul)	
00000659P	LÁMPARA ACTÍNICA (40W blanca)	
00001062P	LÁMPARA ACTÍNICA (15W blanca)	
00001151P	LÁMPARA DE MADERA (15W azul)	
00002127P	LÁMPARA ACTÍNICA (12/14W blanca)	
00001701P	LÁMPARA ACTÍNICA (11W blanca)	
00004370P	LÁMPARA ANTICHOQUE 15W	

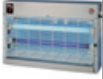
TRAMPAS Y EXTERMINADORES

 1121A	 1734A	 0982A	 3165PF	MODELOS FUERA DE PRODUCCIÓN
		●		
				●
	●			
	●			
		●		
●				
		●		
		●		
				●
				●
				●
	●	●	●	
		●		
				●
●				
			●	



Tel. 910228745 - 608872330

Síguenos en:



EXCLUSIÓN DE RESPONSABILIDAD

Debido a actualizaciones y/o innovaciones técnicas, algunas de las instrucciones, especificaciones e imágenes incluidas en esta documentación pueden diferir. Los elementos aquí descritos tienen únicamente fines ilustrativos y pueden no ser aplicables al caso específico. No se pueden obtener derechos legales o reclamaciones a partir de la descripción proporcionada en este manual.



VISITA NUESTRA PÁGINA WEB



ORMITAL

Ormi Group
www.ormigroup.com

info@ormigroup.com - www.ormigroup.com

Tel. 910228745 - 608872330